



Digital Sound Projector

YSP-2700

[YSP-CU2700 + NS-WSW121]

使用说明书

musicCast

使用本机前，请阅读随附的小册子“快速参考指南”。

中文

ZH

目录

功能 4

本机功能介绍	4
随附的附件	6
准备遥控器	7
控制按键和功能	8

准备 12

一般设置流程	12
① 安装	13
② 连接电视机	24
③ 连接播放设备	25
④ 连接至网络	27
有线网络连接	27
⑤ 连接电源线	28
连接低音炮	29
⑥ 初始设置	30
在电视上显示菜单屏幕	30
选择菜单显示的语言	31
自动设置相应的环绕声效果 (IntelliBeam)	32
通过电视遥控器 (HDMI 控制) 操作本机	37

播放 39

基本播放操作

39

根据您的喜好欣赏声音

40

使用环绕声播放	40
享受三维环绕声 (CINEMA DSP)	41
2 声道播放 (立体声播放模式)	42
将声音传送到指定位置 (目标播放模式)	42
播放数字压缩格式 (例如 MP3 等), 并突出强化的声音 (Compressed Music Enhancer)	43
清晰播放人声 (CLEAR VOICE)	43
调节各个声道的音量	43
调节音调	44

使用有用功能

45

使用 Eco 功能节能	45
切换前面板显示屏中显示的信息	45
将本机的设置保存到系统内存	46

通过 Bluetooth 连接的音频无线播放

47

收听 Bluetooth 设备播放的音乐 (接收)	48
收听 Bluetooth 音箱或耳机 (传输) 播放的音频	49

网络 50

网络功能和 MusicCast CONTROLLER 应用程序 50

- 连接 MusicCast CONTROLLER 应用程序（注册为启用 MusicCast 的设备） 50
- 使用 MusicCast CONTROLLER 应用程序（无线网络）以外的其他连接方式 53
- 将移动设备直连至设备（Wireless Direct） 60

播放保存在媒体服务器上的音乐（PCs/NAS） 62

- 媒体分享设置 62
- 播放音乐文件 63

收听网络收音机 64

- 播放网络收音机 64
- 注册喜爱的网络收音机网站 64

使用 AirPlay 播放音乐 66

- 播放 iTunes/iPod 音乐内容 66

播放存储在移动设备上的音乐 68

- 使用移动设备播放歌曲 68

设置 69

设定菜单 69

- 设置设定菜单 69
- 设定菜单列表 70
- Beam 72
- Sound 77
- HDMI 80
- Bluetooth 81
- Network 82
- Function 85
- Information 86

设置每个输入源（选项菜单） 87

- 设置选项菜单 87
- 选项菜单列表 88

Advanced setup 89

- 设置高级设定 89
- 高级设定列表 90

更新设备固件 92

- 使用设定菜单中的“Network Update”更新固件 92
- 通过连接 USB 闪存更新固件 93

附录 94

故障排除 94

- 一般 94
- Bluetooth 98
- 遥控器 99
- 网络 100

出现在前面板显示屏中的信息 102

环绕声效果不足时 103

- 安装并调节声音反射板YRB-100 103

配对中央设备和低音炮 105

关于环绕声的基础知识 106

- 什么是环绕声？ 106
- 什么是 Digital Sound Projector? 106
- Yamaha 音频技术 106

术语 107

- 音频 / 视频信息 107
- 网络信息 108

规格 109

索引 112

功能

本机功能介绍

音线能利用独特的真实环绕声格式和技术通过墙壁反射，允许听音者享受首选的音响环境。

- 自动且快速地调节听音室设置的环绕声效果 (IntelliBeam) [▶ 第 32 页](#)
- 通过真实电影院和音乐厅等声场再现立体声或多声道音效 (CINEMA DSP) [▶ 第 41 页](#)
- 享受增强声音的压缩音乐 (Compressed Music Enhancer) [▶ 第 43 页](#)
- 将声音传送到指定位置 (目标播放模式) [▶ 第 42 页](#)

电视、本机和 BD/DVD 播放器 (HDMI 控制) 连续操作

[▶ 第 37 页](#)

电视遥控器

HDMI 控制

电视

音频

音频/视频*

移动设备指定的应用程序
[▶ 第 5 页](#)

支持内容广泛

- 媒体服务器 (PC/NAS) [▶ 第 62 页](#)
- 网络广播 [▶ 第 64 页](#)
- AirPlay [▶ 第 66 页](#)
- 保存在移动设备上的音乐 [▶ 第 68 页](#)

网络内容

MusicCast 设备

通过家庭网络分享音乐
[▶ 第 5 页](#)

中央设备 (本机)



无线低音炮 (本机)

本机遥控器

HDMI 控制

音频/视频*

BD/DVD 播放器

音频



移动设备

控制

音频

音频

音频

控制

音频

音频



移动设备

通过 Bluetooth® 设备播放音频内容
[▶ 第 48 页](#)



Bluetooth 耳机

通过 Bluetooth 耳机或音箱收听输入至本机的音频
[▶ 第 49 页](#)

* 支持 4K 视频和 HDCP 版本 2.2



使用 MusicCast CONTROLLER 通过网络自由播放音乐

为移动设备自由指定的应用程序、MusicCast CONTROLLER 可以让您收听存储在例如智能手机等移动设备或服务器上的音乐，或收听网络广播电台和很多类型的主流服务的节目。

此应用程序还可以向其他启用 MusicCast 的设备发送内容起到同步播放。

MusicCast CONTROLLER 应用程序也可以用来执行例如选择输入源和调节音量等任务。

有关详细信息请参阅“MusicCast 设置指南”，或访问 Yamaha 网站。



Bluetooth 功能

可以从 Bluetooth 设备（例如移动设备）通过无线连接接收和播放音频。还可以将音频输入传输至本机至 Bluetooth 耳机中。



- 在本手册中，统一将 iOS 和 Android 移动设备称作“移动设备”。有些特殊类型的移动设备，根据需要会特别提及。

关于本手册

- 在本手册中介绍了可使用前面板键或遥控器执行的操作。
-  这表示为方便使用而提供的补充说明。
-  表示与本机的使用及其功能限制有关的注意事项。

随附的附件

使用本机前，请确保您收到了下列所有的物品。

YSP-2700

中央设备 (YSP-CU2700)



无线低音炮 (NS-WSW121)



随附的附件

遥控器



电池 (AAA, R03, UM-4) (x2)

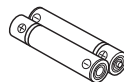

同轴数字音频缆线* (1.5 m)



IntelliBeam 麦克风 (6 m)



纸板麦克风支架

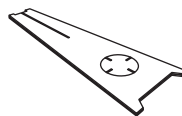

支架 (x2)



• 使用说明书 CD-ROM

• 快速参考指南

• MusicCast 设置指南

*中国型号

SPM-K20 随附的附件

垫块 (x2)



垫片 (x3)



螺钉 (M4, 22 mm) (x2)



安装模板



准备遥控器

在安装电池或使用遥控器之前，请确保已仔细阅读“快速参考指南”（另附小册子）中的电池和遥控器的注意事项。

■ 安装电池

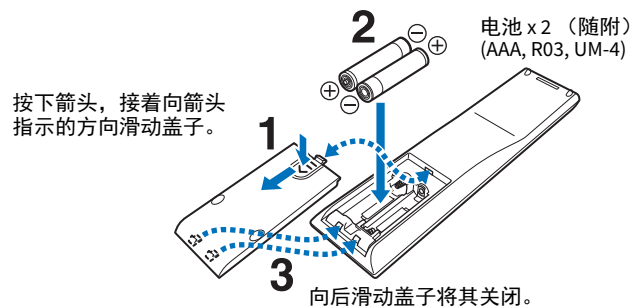

■ 操作范围

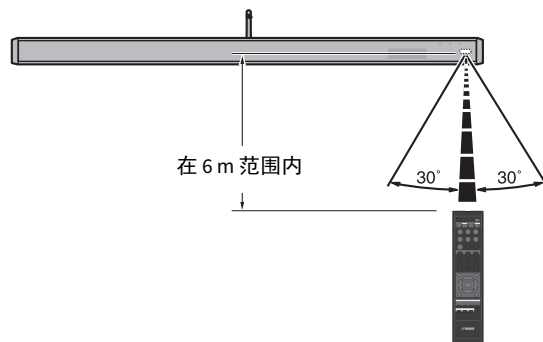

控制按键和功能

中央设备（前、顶）

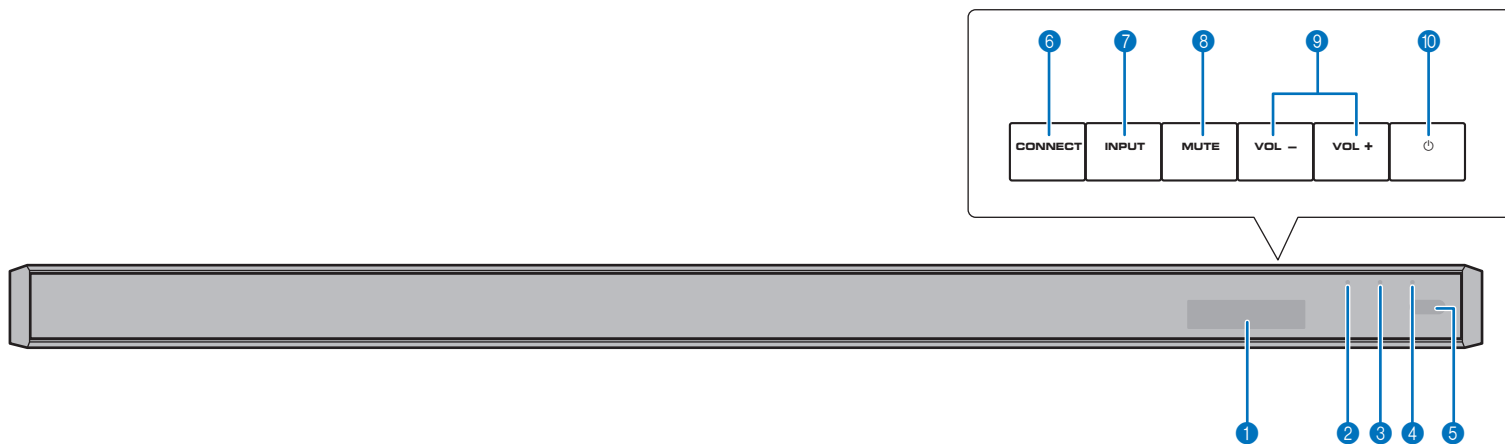

1 前面板显示屏

显示本机设置，例如音频输入源名称或环绕模式（第 45 页）。也会显示设置值。

2 指示灯

点亮以显示系统条件。

以绿色亮起：电源开启

以红色亮起：电源关闭（HDMI 控制或网络待机激活）

熄灭：关闭电源

3 Wi-Fi 指示灯

显示无线网络连接状态（第 27 页）。

4 Bluetooth 指示灯

显示 Bluetooth 连接状态（第 47、49 页）。

5 遥控器传感器

接收来自遥控器的红外线信号（第 10 页）。

6 CONNECT 键

用于通过 MusicCast CONTROLLER 应用程序（第 50 页）将本机连接至网络。

7 INPUT 键

选择音频输入源。

8 MUTE 键

将声音设为静音（第 39 页）。

9 VOLUME (+/-) 键

调整本机的音量（第 39 页）。

10 键

打开 / 关闭本机。



• 关闭时，本机消耗少量功率，以搜索 HDMI 信号或接收来自网络设备的信号。



• 仅在本机运转时前面板显示屏会点亮约 3 秒钟。

• “Dimmer”可以在设定菜单中调节前面板显示屏和指示灯亮度（第 85 页）。

中央设备（后）

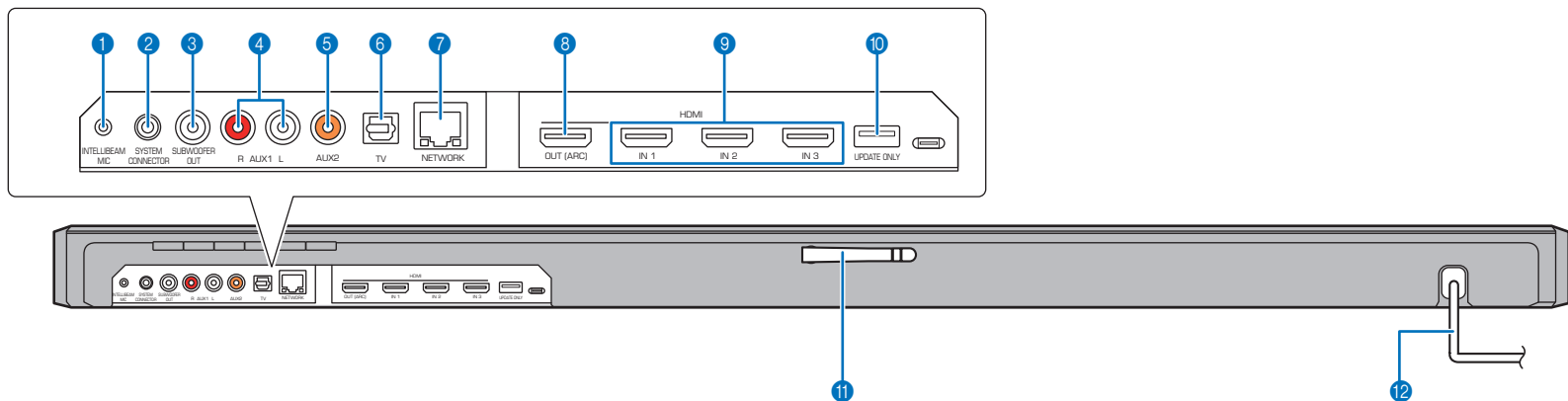

1 INTELLIBEAM MIC 插孔

连接随附的 IntelliBeam 麦克风（第 33 页）。

2 SYSTEM CONNECTOR 插孔

用于使用有线连接来连接随附的低音炮（第 29 页）。

3 SUBWOOFER OUT 插孔

用于使用有线连接来连接随附的低音炮（第 29 页）。

4 AUX1 输入插孔

用于连接配备模拟音频输出插孔的播放设备（第 26 页）。

5 AUX2 输入插孔

用于连接配备同轴音频数字输出插孔的播放设备（第 25 页）。

6 TV 输入插孔

用于连接配备光纤数字音频输出插孔的电视（第 24 页）。

7 NETWORK 插孔

用于通过网络电缆连接至网络（第 27 页）。

8 HDMI OUT (ARC) 插孔

用于连接兼容 HDMI 的电视和输出视频 / 音频信号（第 24 页）。

9 HDMI IN 1-3 插孔

用于连接兼容 HDMI 的播放设备，例如 BD/DVD 播放器、卫星和有线电视调谐器和游戏机（第 25 页）。

10 UPDATE ONLY 插孔

用于更新本机的固件（第 92 页）。

11 天线

安装了本机后将天线竖起（第 23 页）。

12 电源线

用于连接到墙壁交流电源插座（第 28 页）。

遥控器

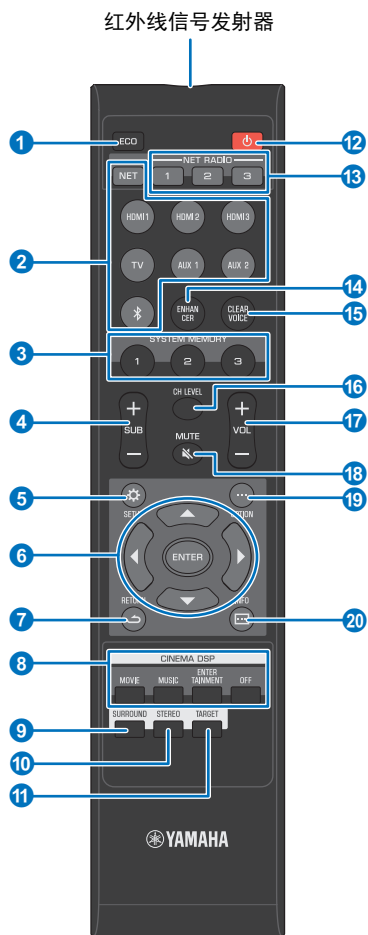

1 ECO 键

打开或关闭 Eco 功能（第 45 页）。

2 输入选择键

选择要播放的音频输入源（第 39 页）。

- **NET 键**：通过网络选择音频输入（第 50 页）。每次按此键，会如下选择输入源：
SERVER → NET RADIO → AirPlay → 流媒体音乐服务（如可用） → MusicCast Link → SERVER → ...

- **HDMI 1-3 键**：用于连接至 HDMI 1-3 插孔（第 39 页）的设备

- TV 键**：用于连接至电视插孔（第 39 页）的设备

- AUX 1 和 2 键**：用于连接至 AUX 1 和 2 插孔（第 39 页）的设备

- **蓝牙键**：用于 Bluetooth 设备（第 48 页）

3 SYSTEM MEMORY 键

保存 IntelliBeam 测量值、音箱音量和其他设置（第 46 页）。

4 SUB (+/-) 键

调节低音炮的音量（第 39 页）。

5 SETUP (☆) 键

显示设定菜单（第 69 页）。

6 ▲/▼/◀/▶ 键、ENTER 键

更改设置（第 69 页）。

7 RETURN (↶) 键

返回上一个菜单屏幕。

8 CINEMA DSP 程序键

在环绕声播放模式下进行播放时，请选择 CINEMA DSP 程序（第 41 页）。

9 SURROUND 键

切换到环绕声播放模式（第 41 页）。

10 STEREO 键

切换到立体声播放模式（第 42 页）。

11 TARGET 键

切换到目标播放模式（第 42 页）。

12 电源键

打开 / 关闭本机（第 39 页）。

13 NET RADIO (1-3) 键

通过本机注册并播放例如网络广播网站等流媒体服务（第 64 页）。

14 ENHANCER 键

打开或关闭 Compressed Music Enhancer（第 43 页）。

15 CLEAR VOICE 键

打开或关闭 CLEAR VOICE 功能（第 43 页）。

16 CH LEVEL 键

在播放时调整音量平衡（第 43 页）。

17 VOL (+/-) 键

调整本机的音量（第 39 页）。

18 MUTE (🔇) 键

将声音设为静音（第 39 页）。

19 OPTION (...) 键

为每个输入源显示选项菜单（第 87 页）。

20 INFO (📄) 键

切换前面板上的信息显示情况（第 45 页）。

■ 低音炮（后）

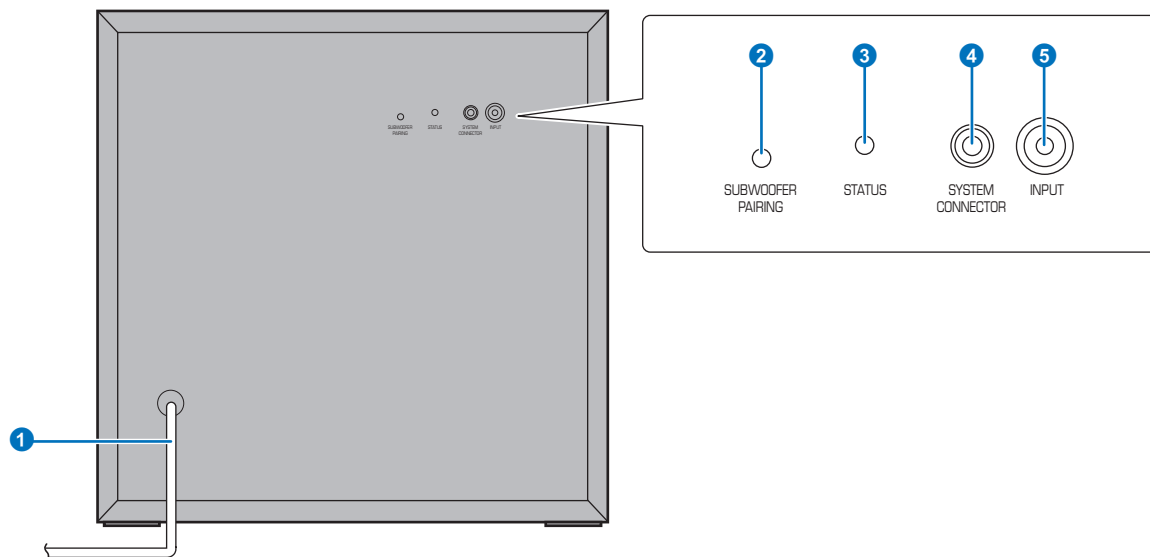

① 电源线

用于连接到墙壁交流电源插座（第 28 页）。

② SUBWOOFER PAIRING 按钮

用于手动将中央设备和低音炮配对（第 105 页）。使用大头针或带尖的物体按下这一按键。

③ STATUS 指示灯

显示低音炮的连接状态（第 29 页）。

以绿色亮起：电源开启

红色亮起：电源关闭

④ SYSTEM CONNECTOR 插孔

用于通过有线连接连接中央设备（第 29 页）。

⑤ INPUT 插孔

用于通过有线连接连接中央设备（第 29 页）。

准备

一般设置流程

- 1 安装 (第 13 页)** 调整本机位置以达到最佳的环绕声效果。
- 2 连接电视 (第 24 页)** 将电视连接至本机。
- 3 连接播放设备 (第 25 页)** 将视频设备 (例如 BD/DVD 播放器) 连接至本机。
- 4 连接至网络 (第 27 页)** 使用网络电缆将本机连接至路由器以准备进行有线网络连接。也提供有关连接至无线网络的相关信息。
- 5 连接电源线 (第 28 页)** 所有连接完成后, 插入电源线。
- 6 初始设置 (第 30 页)** 在尝试播放前请执行例如调节环绕声效果等初始设定。

这样就完成了所有的准备工作。您可以使用本机享受动画、音乐和其他内容了!



• 有关网络连接和通过网络进行音频播放的信息, 请参阅“网络” (第 50 页)。

1 安装

本机通过墙壁反射音线来形成环绕声效果。本机相对于听音位置和墙壁的位置对于达到理想的环绕声效果至关重要。安装本机时参阅第 13 页至 17 页。当将本机安装在后部空间有限的支架上时，例如，首先将外部设备与本机连接可能会较为方便。这取决于安装位置。有关外部设备连接的信息，请参阅第 24 页至第 27 页。

警告

- 请确保将中央设备安装在较大的稳定支架上，使得在振动时（如地震时）物体不会落下，并且在儿童能触及的范围之外。

注意

- 低音炮音箱为非磁屏蔽型。请勿在低音炮附近安装硬盘驱动器或类似设备。
- 不得将中央设备和低音炮直接堆放在其他播放设备顶部，反之亦然。高温和振动可能会造成损坏或故障。

建议的安装位置

- 在左墙和右墙的中间位置安装本机。
- 当竖立天线时（第 23 页），将中央设备放置在使天线不会阻挡电视屏幕的位置。
- 如果中央设备无法竖立得足够高，则请安装底座（第 18 页）*。
- 可使用壁挂式安装支架（选配件）SPM-K20（第 19 页）在墙上安装中央设备。

* 如果中央设备安装在电机底座上，则安装中央设备底座可以升高其高度。放置中央设备时使其不要阻挡电视遥控器传感器或 3D 眼镜的信号传输器。

- 听音位置（如沙发等）应位于本机的前方。
- 听音位置和本机之间的距离应大于 1.8 m。

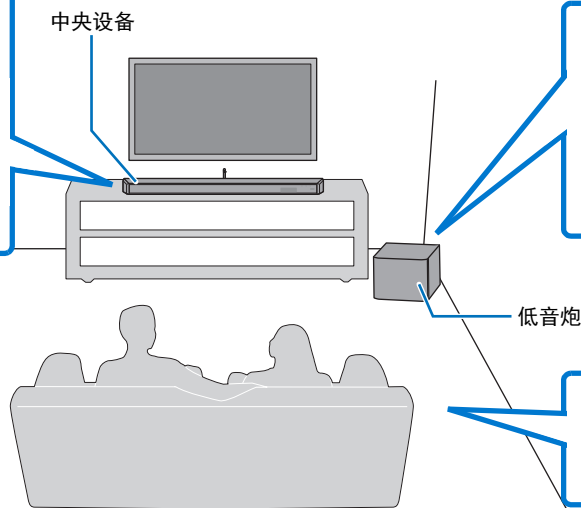

- 若要防止墙壁反射声音，请对着房间的中心位置稍稍调整低音炮的角度。
- 在支架上安装低音炮时，确保支架足够牢固以支撑低音炮，并且留出了足够的空间来散热。

- 要得到理想的环绕声效果，确保物件（如家具）不会干扰音线通道（第 14 页）。

通过无线连接连接中央设备和低音炮

中央设备和低音炮以无线方式通信。如果将低音炮置于金属支架上，或低音炮和中央设备之间存在金属板，则低音炮的性能可能受影响。如果声音因为安装条件而中断，使用有线连接将低音炮与中央设备连接（第 29 页）。

本机安装示例

本机按以下示意图所示输出音线。在没有物件（如家具）干扰音线通道的地方来安装本机。否则可能达不到理想的环绕声效果。

如果本机安装在与墙壁并列的位置，请尽量将其安装在接近墙壁正中央的位置。

如果将本机安装在房间的角落，则请将其与旁边的墙壁成 40-50° 的角。

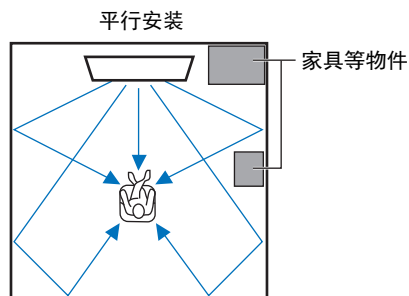

根据环绕设定（第 40 页）和声道输出设定（第 75 页）不同，音线输出也会不同。上面的示意图显示了启用环绕声播放以及将 Channel Out 中的“Front”设定为“Beam”时的音线路径。

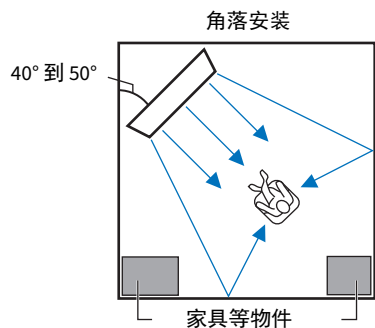

上面的示意图显示了启用环绕声播放（第 40 页）以及将 Channel Out 中的“Front”设定为“Stereo”时的音线路径（第 75 页）。

平行安装

尽可能在靠近墙壁的正中央位置安装本机。

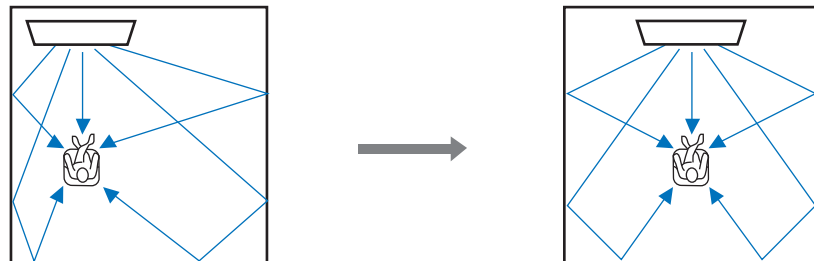

• 如果本机无法平均安装在左墙和右墙的中央，可以调节音线以达到自然的环绕声效果（第 17 页）。

理想安装条件

尽可能在靠近您的正常听音位置的正前方安装本机。

听音位置和本机之间的距离应大于 1.8 m。

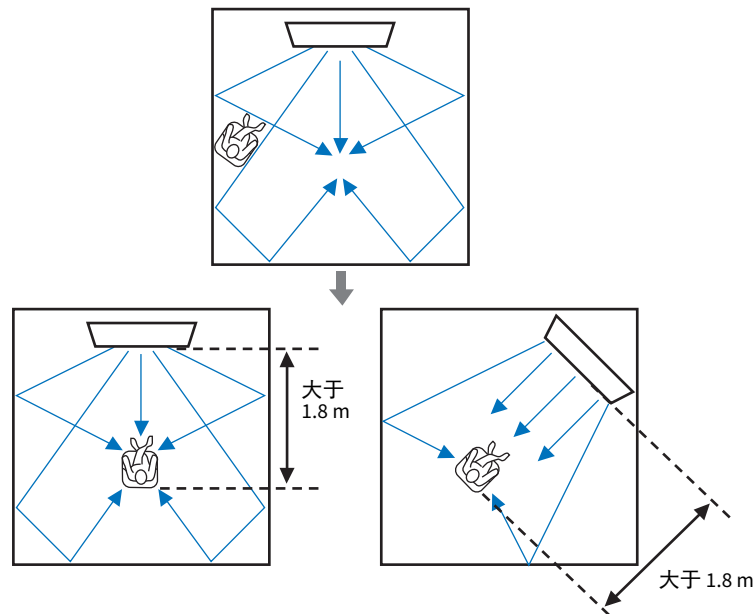

在非正方形的房间内安装

在音线能从墙壁反射的地方安装本机。

所有面都是实心墙的形状不规则的房间

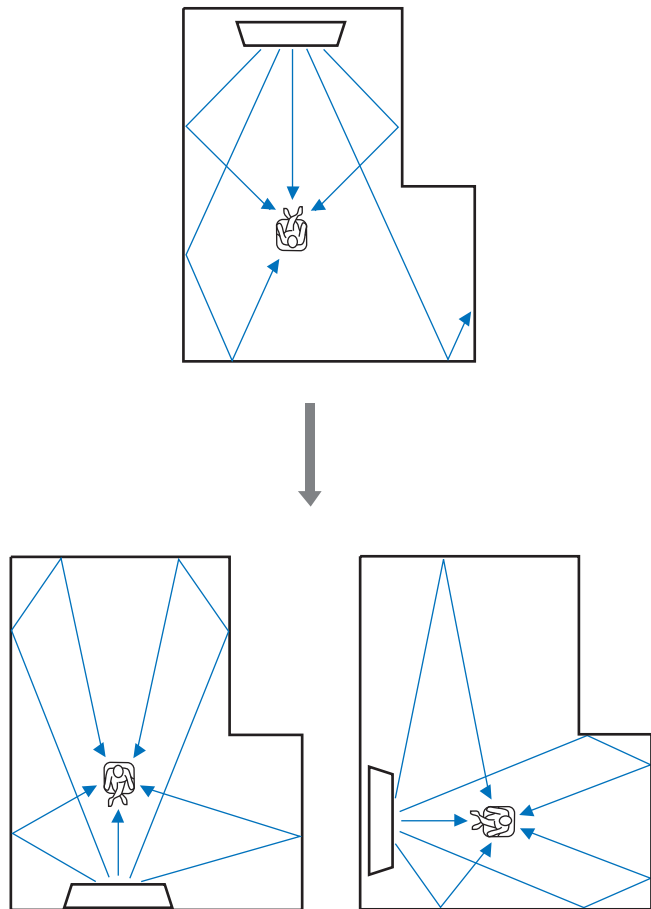

有一个面通往走廊的形状不规则的房间

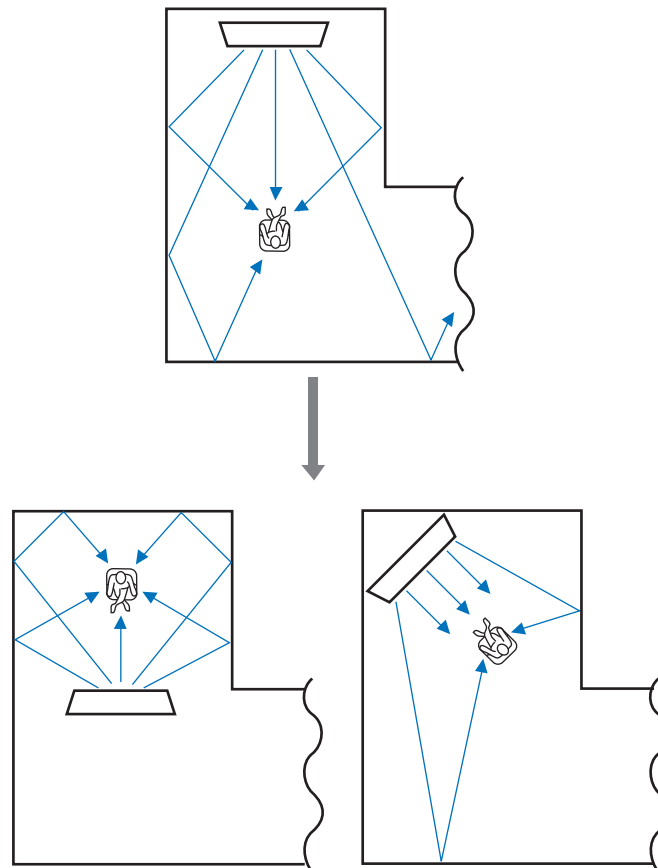

- 如果无法重新定位本机或无法改变听音位置，则可以安装选配的YRB-100声音反射板，以获得更佳的环境声体验（第103页）。

在客厅安装本机的示例

- 不会将桌腿作为障碍物，因为音线一般可以穿过桌腿。面向墙壁安装的壁橱可反射声音。
- 由于厚窗帘会吸收声音，因此听音室的声音特征在窗帘拉开和闭合时是不同的。使用保存设置功能可保存针对听音室的各种情况的最佳设置（第 46 页）。

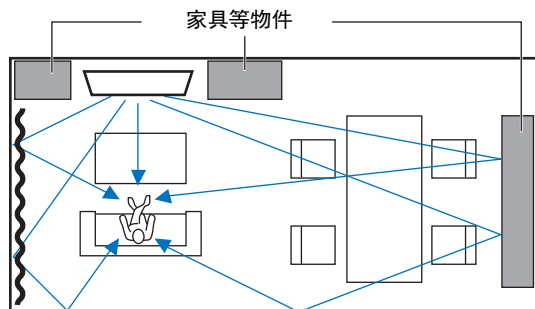

不推荐的听音环境

本机通过从听音室的墙壁反射投射的音线来产生环绕声。当本机安装在以下位置时，其产生的环绕声效果可能不够。

- 墙壁不足以反射音线的房间
- 墙壁有吸声能力的房间
- 测量尺寸超出以下范围的房间：
宽（3 到 7 m）x 高（2 到 3.5 m）x 深（3 到 7 m）
- 有物件（如家具）可能干扰音线的通道的房间
- 听音位置与本机的距离不到 1.8 m 的房间
- 听音位置过于靠近墙壁的房间
- 听音位置不在本机前方的房间

无视条件地享受环绕声效果（My Surround）

自定义环绕声功能可在环绕声条件不够好的房间内产生丰富的环绕声效果。有关更多信息，请参阅“Channel Out”（第 75 页）。

调节音线以达到最佳的环绕声效果

本机的 AUTO SETUP（第 32 页）无法根据收听房间设定自动调节音线以达到最佳环绕声播放环境。当如下安装本机时，除了使用 AUTO SETUP 外，可以手动调节音线以达到最适合收听房间设定的环绕声效果。

将本机安装在房间的角落

当将本机如下图所示安装在房间的角落时，如果使用 AUTO SETUP 配置了音线设定，则前声道声音可能仿佛从不自然的方向发出。

如果出现这种情况，使用设定菜单中的“Image Location”（第 74 页）调节左前和右前声道以获得更加自然的声。

左前声道声音不自然时

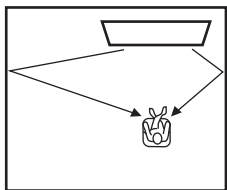

左前声道调节

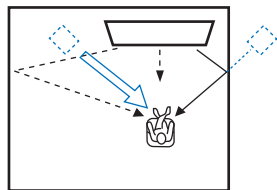

将本机安装在不规则形状的房间

当将本机安装在不是矩形的房间时，音线可能无法正确如下图所示从墙壁反射。

如果出现这种情况，请执行 AUTO SETUP，然后使用设定菜单中的“Horizontal Angle”（第 72 页）调节收听声音不正确的声道发出的音线的角度以获得均衡分布的声音。

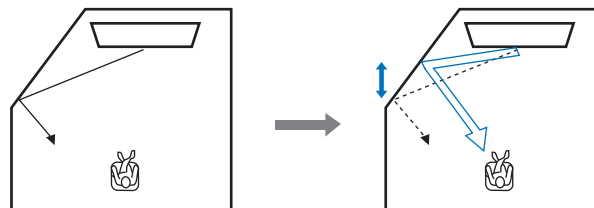

安装支架

如果中央设备无法竖立得足够高，则请将本机附带的底座安装至中央设备以提高其直立时的高度。

1 拆下底座上的密封条。

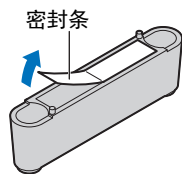

2 将支架上突起与后面板上的孔对齐并插入孔中。

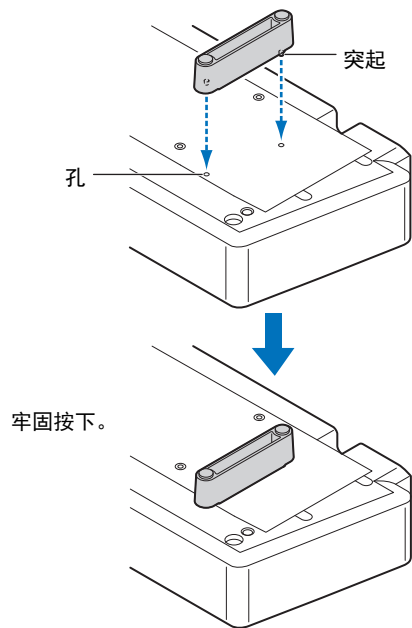

安装支架的左侧和右侧。

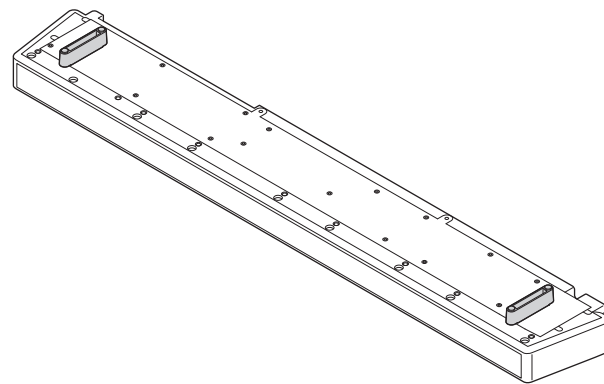

□ 拆下支架

将支架直向拉出。

将中央设备安装到墙上

如果您的电视安装在墙上，您可以使用壁挂支架（选配件）SPM-K20 在电视下的墙上安装本机。

关于本机和 SPM-K20 尺寸的信息，请参阅“尺寸”（第 22 页）。



- 安装前，确保阅读随 SPM-K20 所附的安装手册中的“安全指南”。
- 随 SPM-K20 所附的模板和螺钉并非用于本机。
- 在某些国家或地区 SPM-K20 可能不适用。



- 本机和墙壁之间的空间有限。因此，强烈建议使用挠性 HDMI 缆线或直角连接器（均不随机提供）。

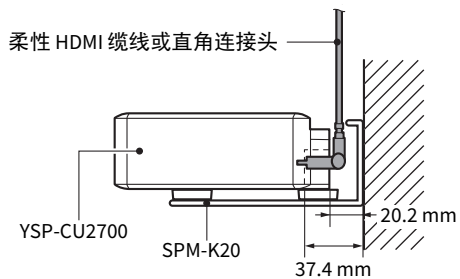

安装 SPM-K20

确保需要安装壁挂支架的墙壁和本机之间有足够的空间。按下面的说明进行安装。

1 按照图示将随附的 3 个防滑垫安装到壁挂支架上。

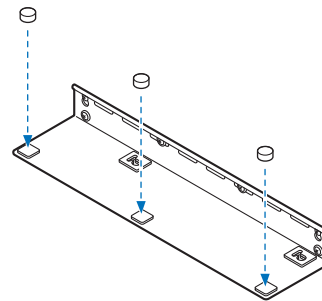

遵照本页到第 22 页所提供的指示。

2 将随本机提供的模板安装到墙壁上，并使用图钉或大头针标记螺钉插入墙壁的位置。

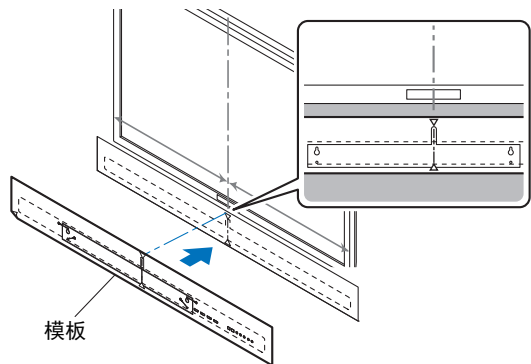

将模板安装到墙壁上，保证模板的中心与电视中心对准。

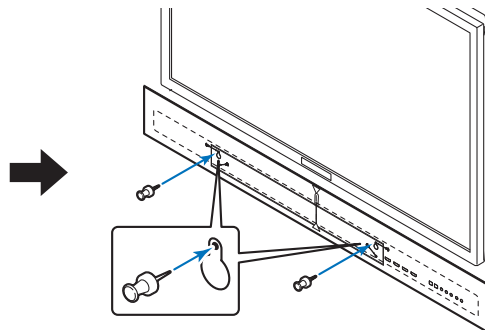

壁挂支架设计用于略微向本机中心右侧偏移。

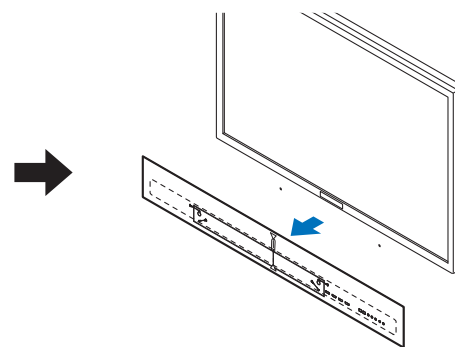

标记好螺钉位置后，拆下模板。

3 将壁挂支架安装到墙壁上。

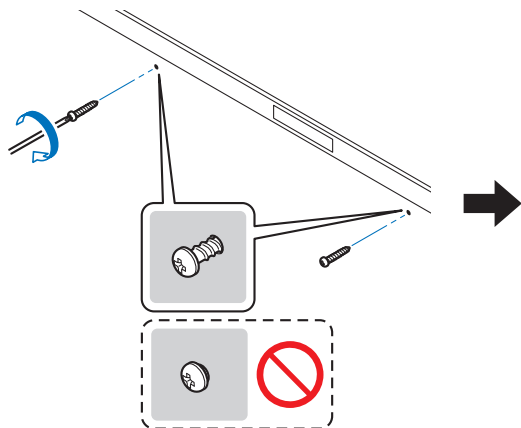

在用模板标记的位置上，将自攻螺钉（不随机提供）部分拧入到墙壁上。

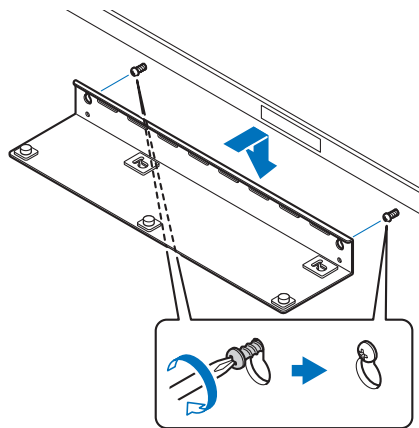

用螺钉安装壁挂支架，接着拧紧螺钉。

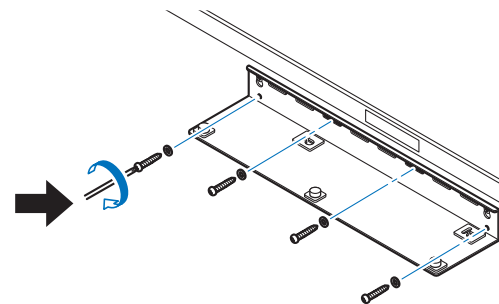

将至少6个（含之前已使用的2个）自攻螺丝拧进壁挂式安装支架的外缘四周同样数目的孔中，以确保有足够的强度。



• 确保螺钉插入到墙壁或柱子上坚实的部分内。不得将支架安装到砂浆或胶合板等材质的墙体上，这种材质会发生剥离或脱落。如果螺钉掉落，壁挂支架也会掉落，从而会导致损坏或伤害。

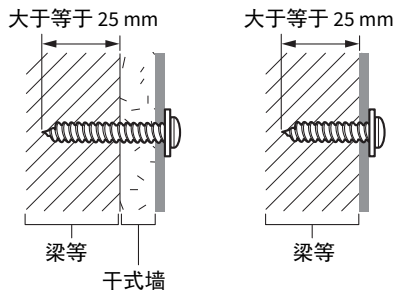

4 使用随本机提供的螺钉将随本机提供的垫块安装到本机底部。

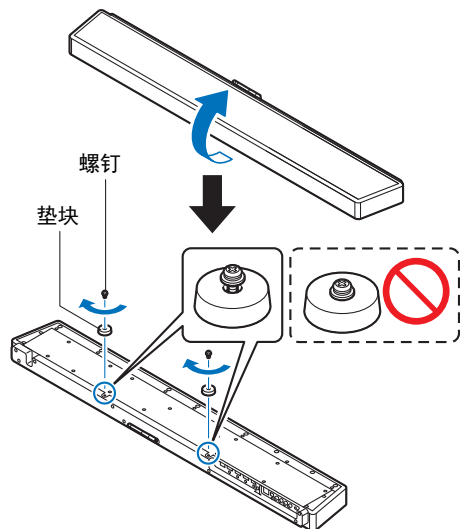

在本机安装到壁挂支架上之前，不得拧紧螺钉。

5 将市售电缆与本机连接。

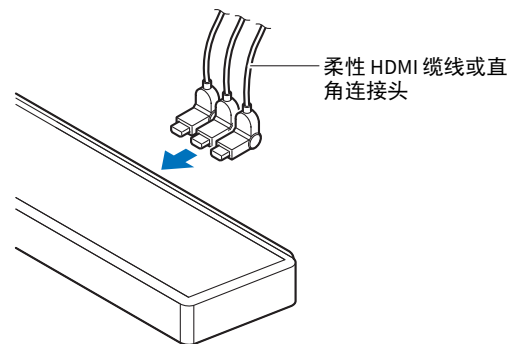

6 将本机安装在墙壁上。

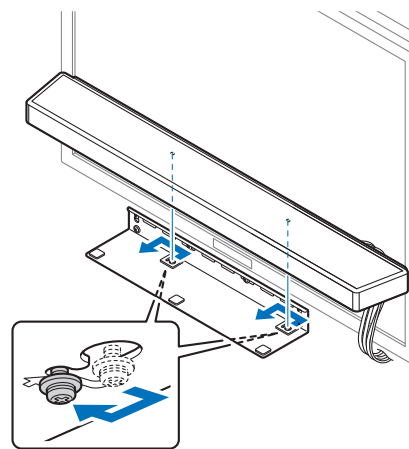

将本机上的螺钉安装到壁挂支架左右侧的安装孔内，接着将本机向左滑动。



• 安装或拆卸时，用手牢牢抓住本机。本机一旦掉落，可能会发生损坏或人身伤害。

7 拧紧螺钉。

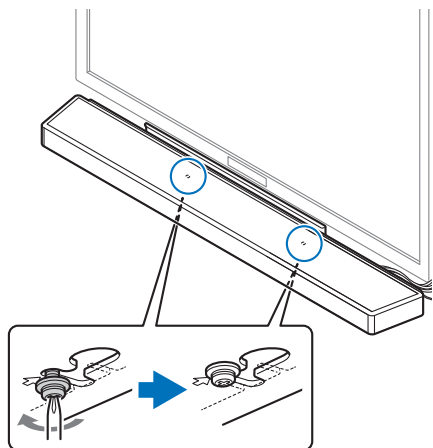

拧紧步骤 4 中用于将垫块固定到本机上的螺钉。

尺寸

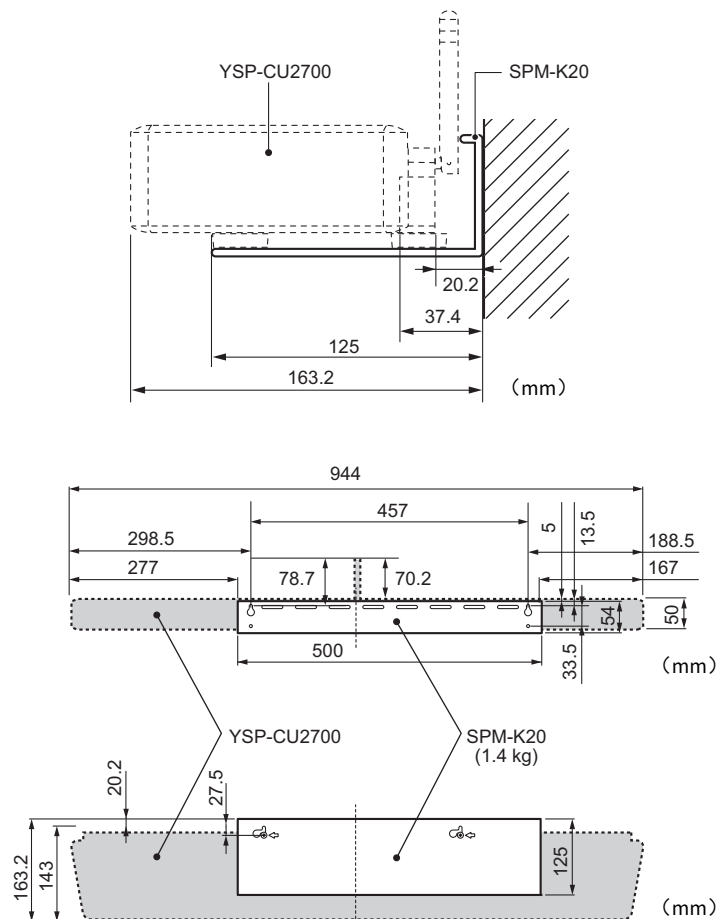

竖立天线

连接无线路由器（接入点）以使用网络时请竖立起本机后面板上的天线。

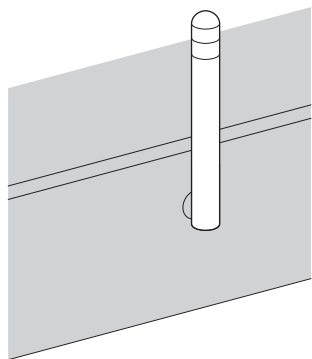

当将天线竖立时请
握住天线底部。



- 请勿在天线上施加过大的力。否则可能对其造成损坏。
- 一定要检查天线移动的方向以及其在适当位置的角度。
- 请勿将天线拆下。



- 有关无线连接的详细信息，请参阅第 27 页。

2 连接电视机

将电视机与本机连接，保证输入到本机的视频可以输出到电视中。您还可以在本机上欣赏电视音频的播放。



- 使用印有 HDMI 徽标的 19 针 HDMI 线缆。建议采用长度在 5 m 以内的线缆以防止信号质量下降。
- 播放 3D 和 4K 视频内容时，请使用高速 HDMI 线缆。
- 本机支持 HDCP 版本 2.2（保护技术副本）。对于 4K 视频播放，请将本机连接至兼容 HDCP 2.2 电视上的 HDMI 输入插孔（兼容 HDCP 2.2）。
- 若要播放 4K（4:4:4）视频内容，请事先将“4K MODE”设置为“MODE 1”（第 90 页）。

支持音频回传通道（ARC）的电视

使用 HDMI 线缆（不随机提供）将电视与本机连接。

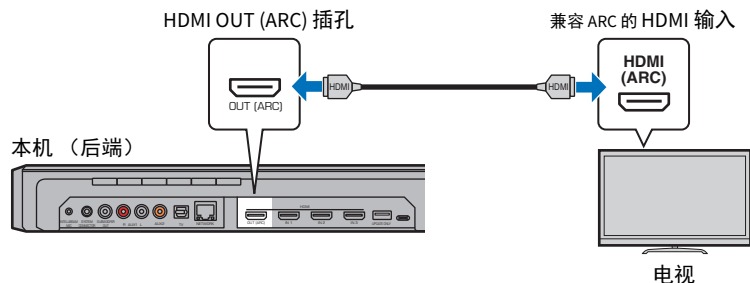

连接支持音频回传通道（ARC）的电视时，启用 HDMI 控制功能（第 80 页）。

什么是音频回传通道功能（ARC）？

为了本机可以播放电视的音频，必须使用音频线缆和 HDMI 线缆将电视连接至本机。但是如果电视支持音频回传通道（ARC），则电视音频信号可以通过从本机输出视频信号至电视的 HDMI 线缆输入至本机。



- 使用兼容 ARC 的 HDMI 线缆。

不支持音频回传通道（ARC）的电视

通过 HDMI 线缆（不随机提供）和一根光纤数字音频线缆（不随机提供）将电视连接到本机。

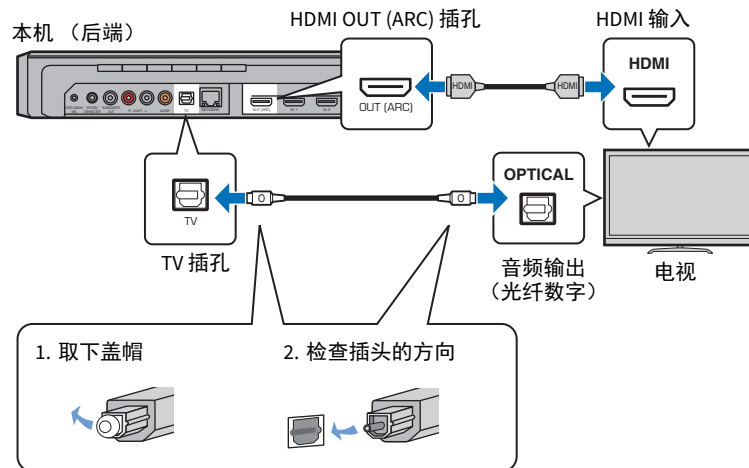

• 如果电视无光纤插孔

将电视上的音频输出插孔连接至本机的 AUX1（模拟）输入插孔或 AUX2（同轴数字）插孔，然后在设定菜单中相应的将“TV Input”设定为“Analog [AUX 1]”或“Coaxial [AUX 2]”（第 80 页）。通过按遥控器上的 TV 键可以通过本机播放电视音频。

3 连接播放设备

将 BD/DVD 播放器、机顶盒（STB）和游戏机等视频设备与本机连接。根据您的视频设备上可用的视频 / 音频输出插孔，从下述连接中选择一个。如果视频设备配有 HDMI 输出插孔，我们建议使用 HDMI 连接。

HDMI 连接

使用 HDMI 线缆（不随机提供）将视频设备与本机连接。



- 本机支持 HDCP 版本 2.2（保护技术副本）。

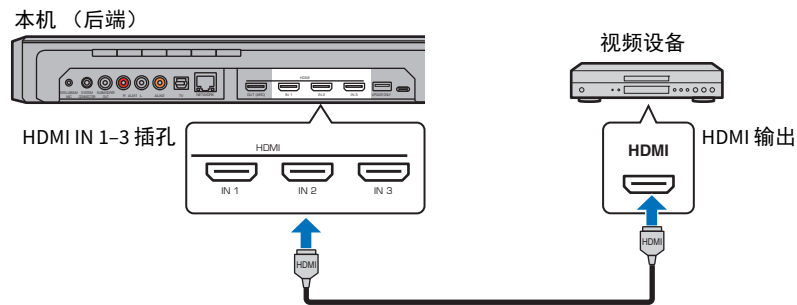

通过使用遥控器上的 HDMI 1-3 键将输入切换至 HDMI 1-3 的方式，可以将视频设备上的音频 / 视频通过本机输出。



- 一旦激活 HDMI 控制功能（第 37 页），即使本机关闭（HDMI 信号直通），播放设备中的视频和音频内容也可以从电视输出。
- 使用印有 HDMI 徽标的 19 针 HDMI 线缆。建议采用长度在 5 m 以内的线缆以防止信号质量下降。
- 播放 3D 和 4K 视频内容时，请使用高速 HDMI 线缆。
- 如果视频设备上的音频无法通过 HDMI 插孔输出，则使用一条光纤数字音频线缆（不随机提供）通过视频设备上的光纤数字输出插孔和本机的 TV 插孔将视频设备连接至本机。如果视频设备按照此方式连接至本机，则将选项菜单中的“Audio Assign”更改为“Optical”（第 88 页）。

同轴音频连接

通过同轴数字线缆将视频装置连接到本机。然后，将视频设备的视频输出口和电视的视频输入口相连。

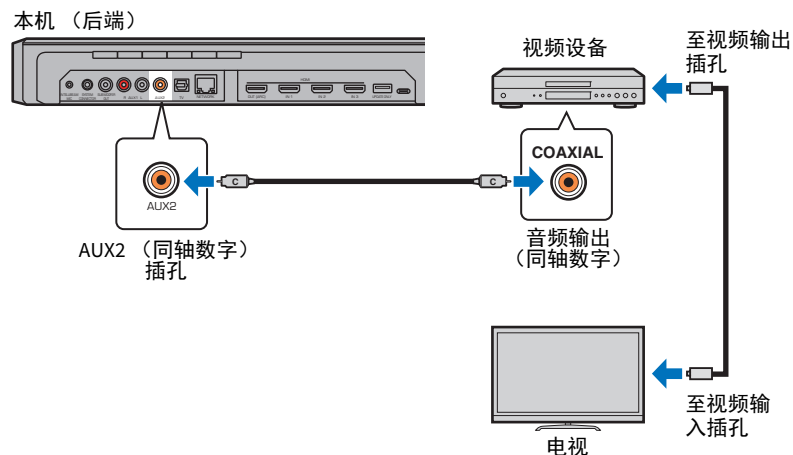

通过使用遥控器上的 AUX 2 键将输入切换至 AUX2 的方式，可以将视频设备播放的音频通过本机输出。

模拟连接

通过立体声缆线（不随机提供）将视频装置连接到本机。然后，将视频设备的视频输出和电视的视频输入相连。

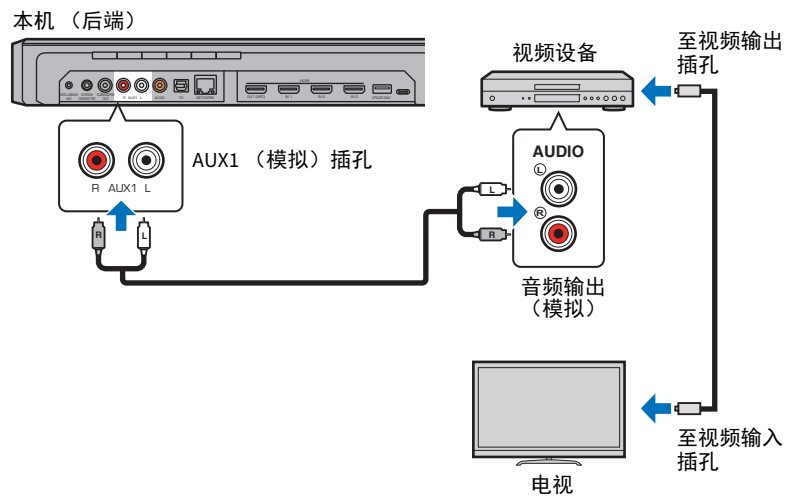

通过使用遥控器上的 AUX 1 键将输入切换至 AUX1 的方式，可以将视频设备播放的音频通过本机输出。

4 连接至网络

有线网络连接

如要使用有线网络连接，则需要通过 STP 网络电缆（5 类或更高的直线电缆；不随机提供）将本机连接至路由器。

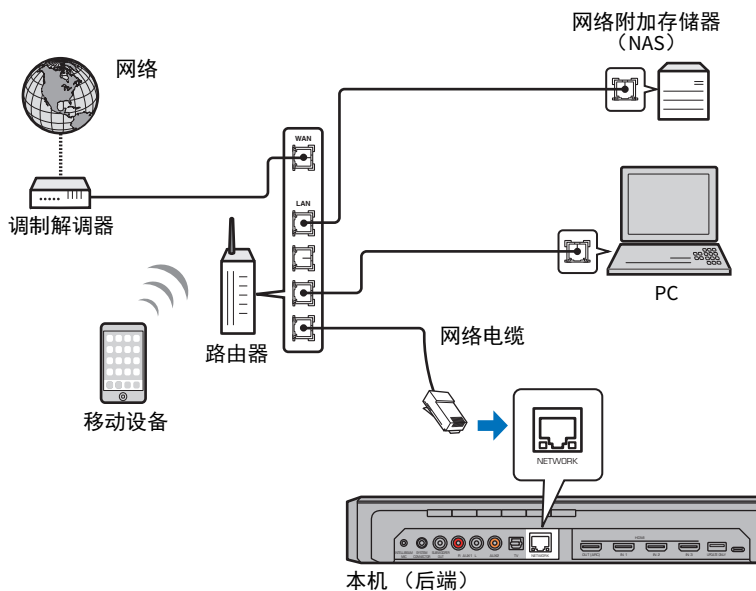

- 如果本机已经连接至无线网络并且您希望切换至有线连接，请在设定菜单中将“Network”更改为“Wired”。

无线网络

若要连接网络，请确保本机已经插入墙壁交流电源插座，然后将本机连接至无线路由器（接入点）。

参阅以下指示连接至无线路由器（接入点）。

- 使用 MusicCast CONTROLLER 应用程序（第 50 页）
- 使用 MusicCast CONTROLLER 应用程序以外的连接方式（第 53 页至第 59 页）

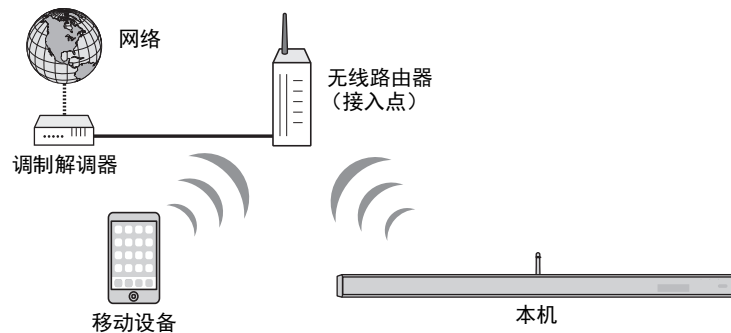

当本机连接至无线网络时，前面板上的  指示灯会亮起。

 亮起（绿色）



- 您无法同时使用无线网络连接和有线网络连接或 Wireless Direct（第 60 页）。
- 如果本机与无线路由器（接入点）距离过远，则本机可能无法连接至无线路由器（接入点）。此时请缩短二者之间的距离。



- 如果本机未连接至无线路由器（接入点），Wireless Direct（第 60 页）可以用于直接连接至移动设备以使用安装在移动设备上的 MusicCast CONTROLLER 应用程序控制本机。

5 连接电源线

所有连接完成后，请插入中央设备和低音炮的电源线。

中央设备

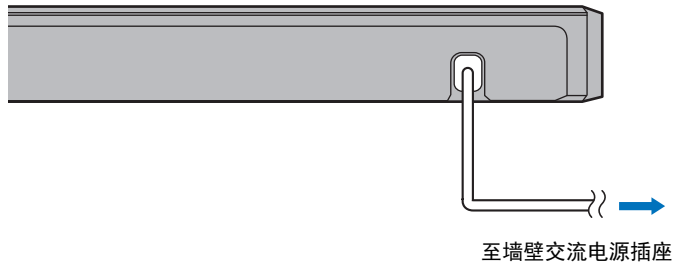

低音炮

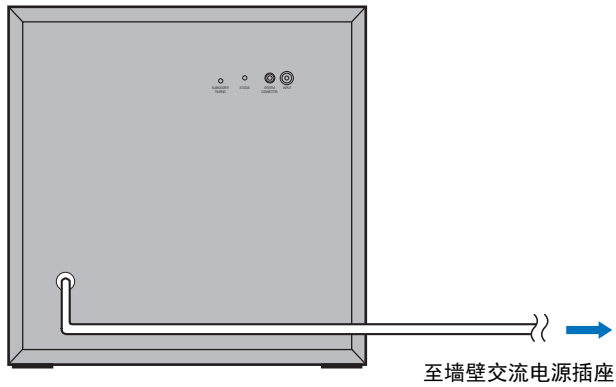

连接低音炮

将低音炮电源线插入到墙壁电源插座上。打开中央设备时，中央设备和低音炮通过无线自动连接。成功建立连接时，低音炮的 STATUS 指示灯如下图所示点亮，同时本机也做好了播放的准备。

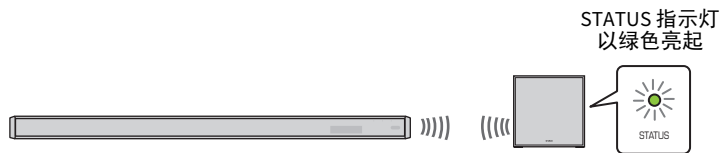

- 如果 STATUS 指示灯在本机第一次开启时未能正常点亮，请手动配对中央设备和低音炮。请参阅“配对中央设备和低音炮”（第 105 页）。

如果低音炮无法发出声音或声音间断，则可能是由于其他设备的无线电波干扰，通过线缆连接中央设备和低音炮可以解决此问题。通过 RCA 单芯电缆和 3.5 mm 单声道迷你插塞电缆连接中央设备和低音炮。同时需要使用 3.5 mm 单声道迷你插塞电缆打开和关闭中央设备和低音炮。

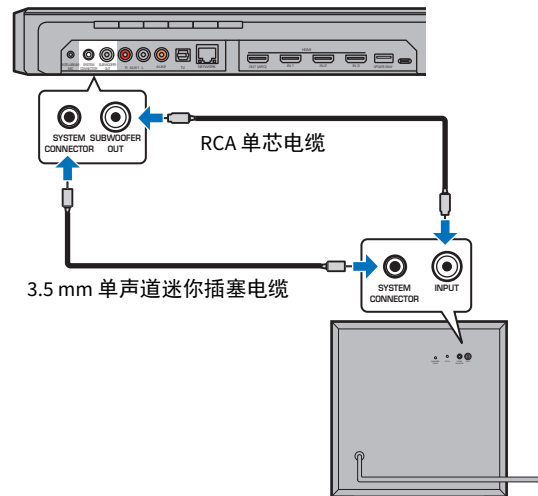

要使用有线连接来连接中央设备和低音炮，在设定菜单中将“Subwoofer”的“Bass Out”设置为“Wired”（第 76 页）。

打开中央设备时，低音炮打开，其 STATUS 指示灯以绿色亮起。



- 在连接低音炮时，确保中央设备已经关闭。
- 仅可连接本机附带的低音炮。

6 初始设置

在电视上显示菜单屏幕

通过在电视上显示本机的菜单屏幕，可为本机实现可视化操作。

打开本机和电视，然后使用电视遥控器上的输入按钮切换输入，以使本机显示视频输入。

本机与电视进行如下连接时，使用电视的遥控器选择“HDMI 1”。

电视遥控器（示例）



菜单显示

当按下 SETUP (⚙️) 键或 OPTION (...) 键时，菜单将显示在电视屏幕上。当电视收到 HDMI 信号时，该菜单将叠加在视频内容之上。再次按 SETUP (⚙️) 键或 OPTION (...) 键可取消菜单显示。

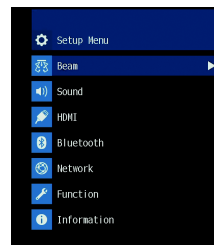

- Setup 菜单（第 69 页）只能显示在电视屏幕上，而无法显示在前面板显示屏中。

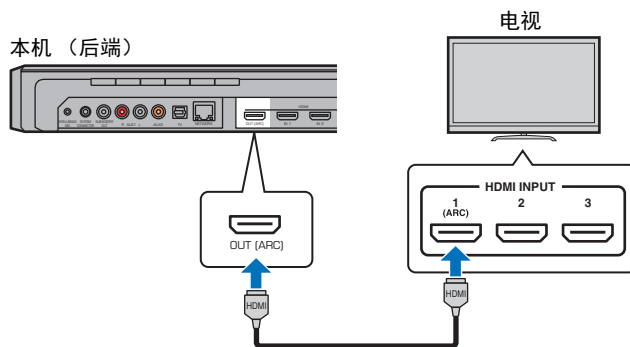
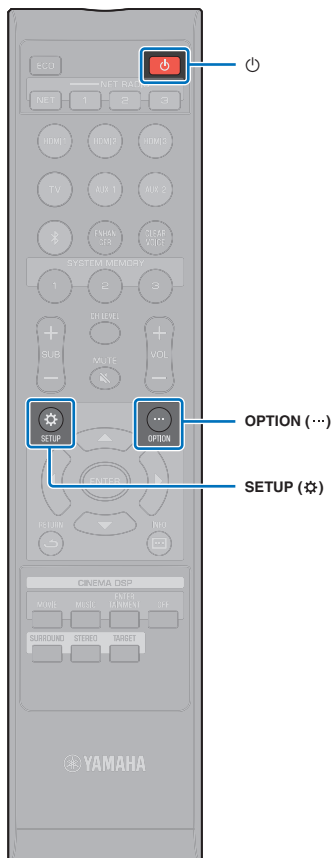

初始屏幕显示

在购买后首次开启本机时，屏幕会如下显示。（前面板显示屏中将显示“ViewScreen”。）

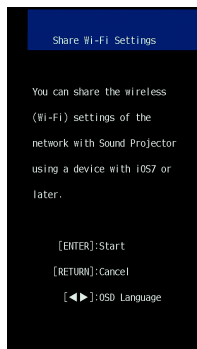

按照屏幕上的指示使用 iOS 设备（iPhone 等）以将本机连接至无线网络。

如果您的移动设备上已经使用了 MusicCast CONTROLLER 应用程序，则将本机连接至无线网络时会更容易些。按 RETURN (↵) 键取消此屏幕，然后参照第 50 页。



- 如果本机已经通过 NETWORK 插孔（有线连接）连接至路由器，则此屏幕不会显示。
- 请注意，当屏幕显示以上内容时（第 32 页）如果连接了 IntelliBeam 麦克风，则设定会被取消并且屏幕会切换至自动测量屏幕。

选择菜单显示的语言

- 1 打开本机和电视。
- 2 将电视的输入切换为显示来自本机的视频输入（第 30 页）。
- 3 按住 SETUP (⚙) 键，直至电视上出现“OSD Language”菜单。



当不显示菜单时

- 确认以下情况。
 - 已连接电视的 HDMI 输入插孔和本机的 HDMI OUT (ARC) 插孔。
 - 电视的输入已设置为“HDMI 1”（示例）。

- 4 使用 ▲/▼ 键选择所需语言并按 ENTER 键。

设置

日本語, ENGLISH (默认), DEUTSCH, FRANÇAIS, ESPAÑOL, ITALIANO, NEDERLANDS, РУССКИЙ, SVENSKA, TÜRK

- 5 按 SETUP (⚙) 键退出设定菜单。

自动设置相应的环绕声效果（IntelliBeam）

首先使用“IntelliBeam”功能调节各声道以使本机可以提供最佳观赏和收听环境。



- 如果本机安装在“不推荐的听音环境”（第 16 页）中所述的房间之一，则 AUTO SETUP 步骤可能无法成功执行。利用自定义环绕声功能，即使在这些类型的房间内也能享受丰富的环绕声。有关更多信息，请参阅“Channel Out”（第 75 页）。
- 不要将 IntelliBeam 麦克风连接到延长缆线，因为这样做可能导致声音优化不准确。

安装 IntelliBeam 麦克风

1 装配随附的纸板麦克风支架，然后放置好 IntelliBeam 麦克风。

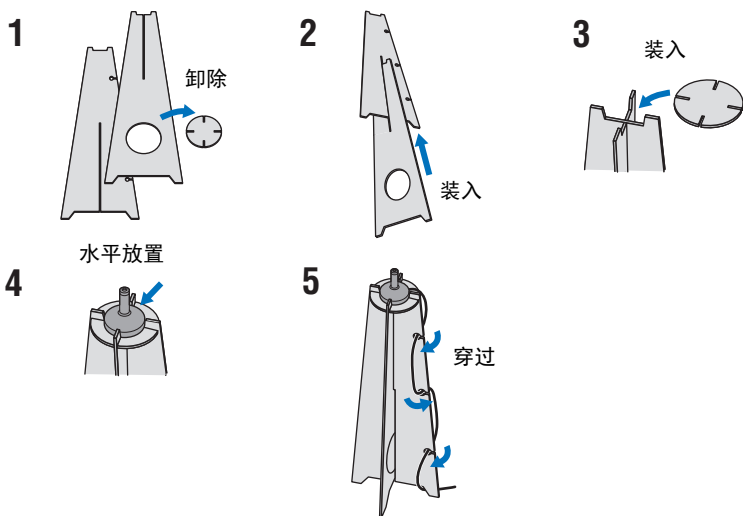

2 将随附的纸板麦克风支架和 IntelliBeam 麦克风放置在听音位置。



- 将 IntelliBeam 麦克风放置在当您坐下时耳部所在的同一高度位置。
- 将 IntelliBeam 麦克风摆放得与地面平行。
- 可以使用相机三脚架或工具代替自带的纸板麦克风支架。

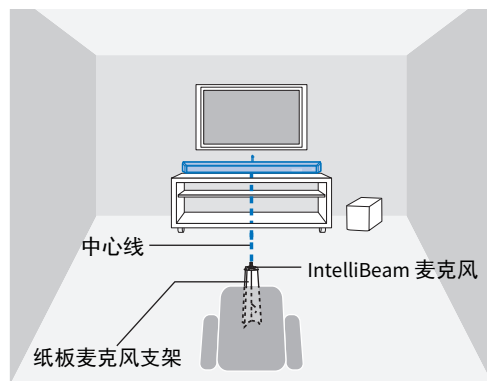
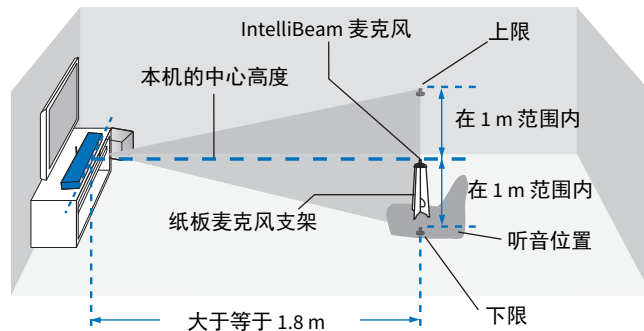

确保听音室内的 IntelliBeam 麦克风和墙壁之间没有障碍物，因为这些物体会阻碍音线的通道。

但是，与墙壁接触的任何物体都将视为墙壁的突出部分。

使用 AUTO SETUP (IntelliBeam)



- 测量过程中的测试音调很高。在周围没有儿童并且不会有儿童进入收听室的时候执行 AUTO SETUP, 否则儿童的听力可能会受损。
- 如果听音室有窗帘, 我们建议您执行以下步骤。
 1. 拉开窗帘以改善声音反射。
 2. 运行“Beam optimize only” (第 35 页)。
 3. 闭合窗帘。
 4. 运行“Sound optimize only” (第 35 页)。
- 请尽量保持听音室的安静。为准确测量起见, 请关闭空调或其他可产生噪音的设备。

1 打开本机和电视。

2 将电视机输入切换至本机连接的输入插孔 (HDMI 1 等) (第 30 页)。

3 将 IntelliBeam 麦克风连接到本机后面板的 INTELLIBEAM MIC 插孔。

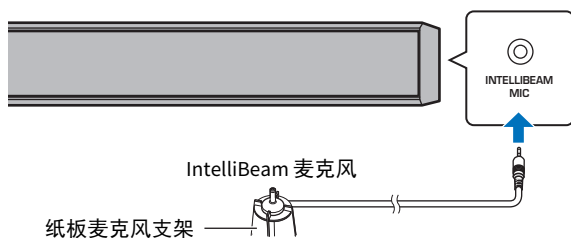

将 IntelliBeam 麦克风连接到本机后会显示下面的屏幕。

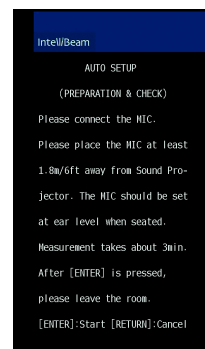

“IntelliBeam”菜单中的“AUTO SETUP”可以自动调节下面的两个设置。

Beam optimize only 此功能用于优化音线角度, 使得参数最适合您的听音环境。

Sound optimize only 这一功能可以通过测量听音环境的声学特征优化各个声道的音量。

可在设定菜单中分别测量“Beam optimize only”或“Sound optimize only” (第 35 页)。



- 按下面的说明执行操作, 然后离开房间。如果您仍留在房间内, 则可能会阻碍音线, 或者麦克风可能拾取您发出的任何声音, 这可能导致测量不正确。

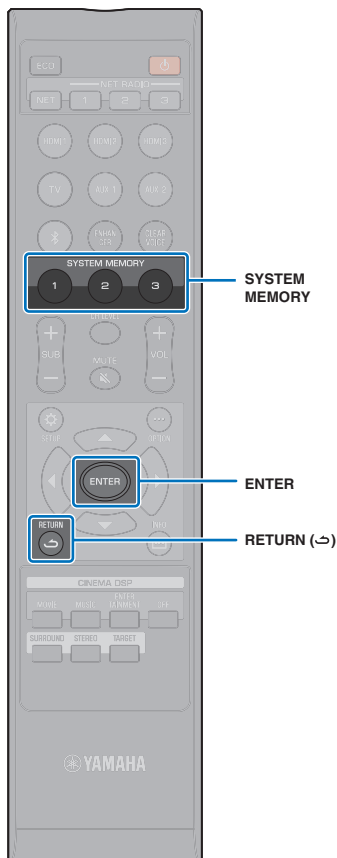

4 按 ENTER 键开始 AUTO SETUP 过程，然后在 10 秒内离开房间。

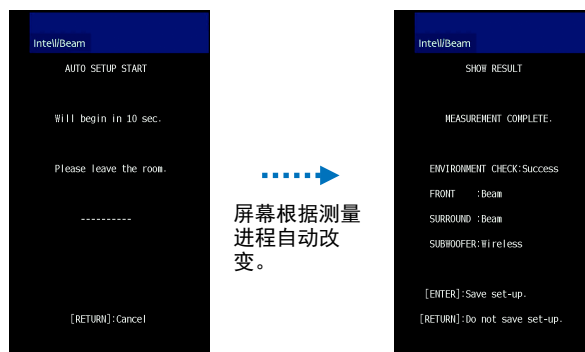

当 AUTO SETUP 步骤完成时，本机将播放音乐。



- AUTO SETUP 过程需要大约 3 分钟。
- 要在开始后取消 AUTO SETUP 步骤或希望应用结果，按下 RETURN (↵) 键。
- 如果出现错误，就会发出出错蜂鸣音，并显示出错信息。有关出错信息的详情，请参阅“如果显示了出错信息”（第 36 页）。

5 按 ENTER 键。

测量结果将在本机上应用并保存在本机中。



- 按下 SYSTEM MEMORY 1、2 和 3 键，可以保存多个测定结果。

当按下 SYSTEM MEMORY 1 键时，将显示“M1 Saving”，并将保存设置。

- 如果在测量开始后拾取到环境噪声，“AUTO SETUP COMPLETE”屏幕上显示错误消息，提示您再次开始测量。按 ENTER 键退出错误信息屏幕并重新开始测量。



- 有关系统内存功能的更多信息，请参阅第 46 页。

6 取下 IntelliBeam 麦克风。

“AUTO SETUP COMPLETE”屏幕关闭。

IntelliBeam 麦克风对热很敏感，因此不得将其放置到可能会暴露在阳光直射或高温的条件下（例如在 AV 设备顶部）。

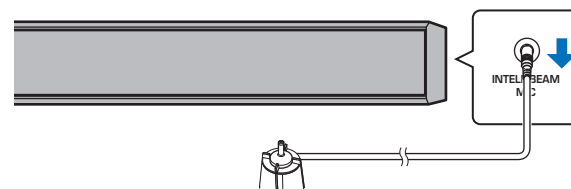

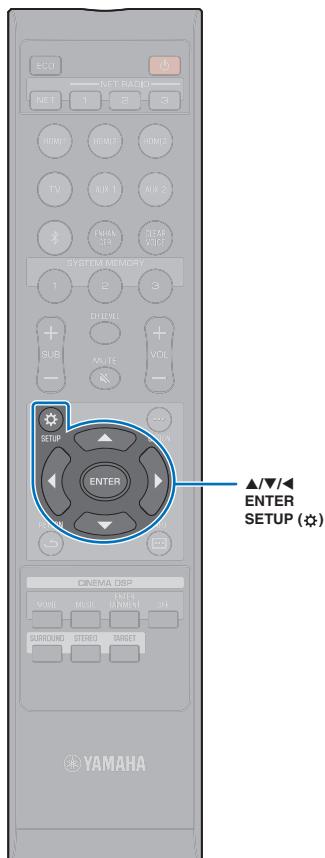

□ 通过设定菜单的 AUTO SETUP

可在菜单中分别测量“Beam optimize only”或“Sound optimize only”。

1 将 IntelliBeam 麦克风放在您的正常听音位置，然后按 **SETUP** (⚙) 键。

有关放置 IntelliBeam 麦克风的说明，请参阅“安装 IntelliBeam 麦克风”（第 32 页）。

2 按 **▲/▼** 键选择“Beam”，然后按 **ENTER** 键。

3 按 **▲/▼** 键选择“IntelliBeam”，然后按 **ENTER** 键。

4 按 **▲/▼** 键选择下面的项目之一，然后按 **ENTER** 键。

设置

Beam+Sound optimize	当您首次进行设置时，请选择此优化功能。此菜单需要大约 3 分钟。
Beam optimize only	用于最优化音线角度，使得参数最适合您的听音环境。此菜单需要大约 1 分钟。
Sound optimize only	用于最优化音线延迟，音量和质量，使得参数最适合您的听音环境。此菜单需要大约 2 分钟。 在开始“Sound optimize only”之前，必须使用“Beam optimize only”优化音线角度。请在以下情况下选择此优化功能： <ul style="list-style-type: none"> • 如果在使用本机之前您已经拉开或收拢听音室的窗帘 • 如果您已经通过“Beam optimize only”手动设置音线角度。

5 在显示“**AUTO SETUP (PREPARATION & CHECK)**”屏幕后，将 IntelliBeam 麦克风连接到本机。

有关连接 IntelliBeam 麦克风的详情，请参阅“使用 AUTO SETUP (IntelliBeam)”（第 33 页）。

6 按照“使用 AUTO SETUP (IntelliBeam)”下的步骤 4、5 和 6 来配置设置，然后取下麦克风。



- 当从设定菜单执行 AUTO SETUP 过程时，将出现设定菜单的菜单选择屏幕。按 **SETUP** (⚙) 键退出设定菜单。

❑ 如果显示了出错信息

如果电视屏幕上显示了出错信息，请参阅下面的“出错信息”来确定原因，然后解决问题。按电视屏幕上显示的说明执行操作来重新开始测量。

出错信息

出错信息		原因	解决措施
ERROR E-1	Please test in quieter environment.	您的听音室里有太多噪音。	关闭例如空调机等可以产生噪音的设备或将本机移动至远离此类设备的位置。 您可以考虑选择一天中来自外部的噪音最少的时间段。
ERROR E-2	No MIC detected. Please check MIC connection and re-try.	IntelliBeam 麦克风已断开连接。	将 IntelliBeam 麦克风连接到本机前部的 INTELLIBEAM MIC 插孔，然后重新开始测量。
ERROR E-3	Unexpected control is detected. Please re-try.	在本机上执行了某些其他操作。	重新开始测量。在测量过程中不要对本机执行任何其他操作。
ERROR E-4	Please check MIC position. MIC should be set in front of Sound Projector. Please re-try.	IntelliBeam 麦克风没有放置在本机的前方。	将 IntelliBeam 麦克风放在本机的前方，然后重新开始测量。
ERROR E-5	Please check MIC position. MIC should be set above 1.8m and re-try.	IntelliBeam 麦克风没有放置在与本机的距离适当的位置。	将 IntelliBeam 麦克风放在与本机相距 1.8 m 的位置，然后重新开始测量。
ERROR E-6	Volume level is lower than expected. Please check MIC position/connection and re-try.	IntelliBeam 麦克风无法收集本机产生的声音。	正确地放置 IntelliBeam 麦克风，检查连接，然后重新开始测量。
ERROR E-7	Unexpected error happened. Please turn off and re-try.	发生内部系统错误。	按  键关闭本机，然后在打开本机后重新执行 AUTO SETUP 步骤。
ERROR E-9	Please check the connection with subwoofer.	低音炮连接不当。	<ul style="list-style-type: none"> • 确保低音炮已经连接（第 29 页）。 • 根据低音炮连接方式（有线/无线），从“Beam”中选择“Subwoofer”并在设定菜单中设置“Bass Out”，然后再次开始测量。

通过电视遥控器（HDMI 控制）操作本机

什么是 HDMI 控制功能？

HDMI 控制功能（链接）与电视机和本机的操作相关联，所以可以使用电视机遥控器操作本机。

当电视机已经连接至带有 HDMI 电缆的本机时，电视机的遥控器可以用来执行以下操作。

通过电视遥控器协调功能

电视遥控器（示例）

1. 打开 / 关闭

电视和本机同时打开 / 关闭。

2. 切换输入源

当电视的输入源切换时，本机的输入源将会相应地切换。

示例

- 当在电视上选择电视节目时，本机音频输入源会切换至使用 ARC 功能的 HDMI OUT (ARC) 插孔或 TV 插孔。
- 如果蓝光碟片播放机已连接至本机的 HDMI IN 1 插孔，当使用电视机遥控器选择了蓝光碟片播放机时本机的输入源会切换为 HDMI 1。

当本机关闭时，输入源可以切换。

3. 切换音频输出设备

（电视或本机（放大器））

4. 调节音量

当电视音频输出设置为本机（放大器）时，可以调整本机音量。

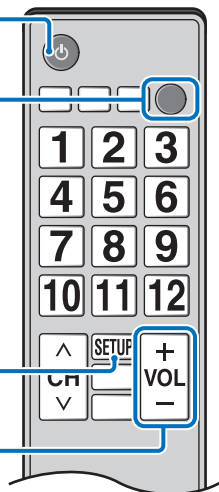

除了左栏内的功能，电视上显示的本机菜单也可以使用某些电视操作。



- 即使电视支持 HDMI 控制功能，某些功能也可能不可用。有关详情，请参阅该电视的随附文档。
- 建议您使用同一厂商的设备（电视、BD/DVD 播放机等）。



- 多次尝试后，如果无法使用遥控器操作本机，则请更换本机、电视机以及播放设备（第 38 页）的 HDMI 控制设定。



更改 HDMI 控制功能

如果无法使用电视机遥控器操作本机，则请如下配置 HDMI 控制功能。

- 1 打开本机、电视和播放设备。
- 2 启用本机、电视和播放设备（例如支持此功能的 BD/DVD 播放机）上的 HDMI 控制功能。
对于本机，确认将“HDMI Control”设置为“On”（默认设定）（第 80 页）。
启用电视机和播放设备上的 HDMI 控制功能。有关详细信息，请参阅电视机或播放设备随附的文档。
- 3 关闭电视主电源，并关闭本机和播放设备。
- 4 打开本机和播放设备，接着打开电视。
- 5 将电视机输入切换至本机连接的输入插孔（HDMI 1 等）。
- 6 将 HDMI 1-3 选择为输入源并确认播放设备的视频在电视上显示。

当播放设备连接至 HDMI IN 1 插孔时，按 HDMI1 键。

HDMI 1 输入源名称

- 7 通过利用电视遥控器关闭电视或调节电视音量检查本机是否已经与电视正确对应。

如果设备不协同

确认设定已经如下所示正确进行了配置。

- 设定菜单中的“HDMI Control”（第 80 页）已设置为“On”。
- 电视已启用 HDMI 控制功能。

电视设置的示例

- 从电视的设定菜单中，选择“Link 设置”→“HDMI 控制设置”，然后将类似“HDMI 控制功能”的设置设为“开”。
- 将音频输出设置为电视以外的其他选项。
- 有关您电视机的设定请联系电视机的生产商。

如果已经按照以上说明正确进行了设置后设备还无法协调：

- 关闭本机和电视，再重新打开它们。
- 断开本机的交流电源线的连接以及已通过 HDMI 缆线连接到本机的外部设备的连接。约 30 秒后将它们再次插入。
- 如果在输入 TV、AUX1 或 AUX2 后设备仍无法协调，则重复“更改 HDMI 控制功能”下的步骤 5 和步骤 6。

更改连接方式和连接的设备

在更改连接的设备或连接设备的插孔时，如下重新配置设定。

- 1 禁用电视和 BD/DVD 播放机的 HDMI 控制功能，关闭所有连接的设备，并更改连接。
- 2 执行“更改 HDMI 控制功能”的步骤 1 到 7。

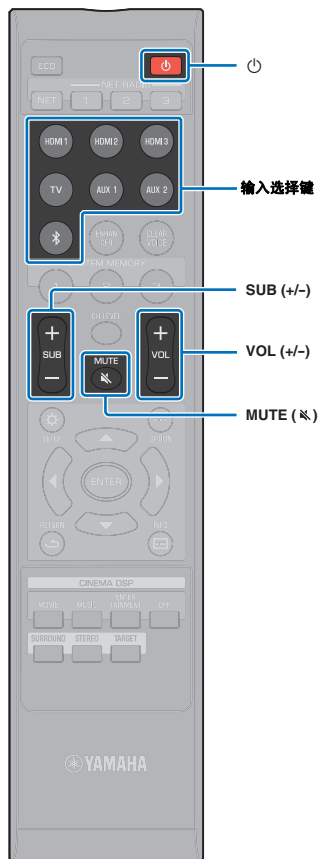

播放

基本播放操作

1 按 键打开本机。

开启本机后，可能需要几秒钟时间中央设备和低音炮才能播放声音。

2 打开连接至本机的设备（电视、BD/DVD 播放机、游戏机等）。

3 通过按输入选择键或 NET 键来根据外部设备的连接选择设备。

按 HDMI1 键从通过 HDMI IN1 插孔连接的 BD/DVD 播放机播放音频 / 视频内容。

HDMI 1 输入源名称

有关通过 *Bluetooth* 设备播放的信息，请参阅第 47 页。
有关通过网络进行音频播放的信息，请参阅第 62 页至第 68 页。



也可以使用移动设备（第 50 页）上安装的 MusicCast CONTROLLER 应用程序选择输入源。

4 播放步骤 3 中所选的设备。

5 按 VOL (+/-) 键调节音量。按 SUB (+/-) 键调节低音炮的音量。

- 当音频从电视音箱和本机输出时，将电视声音设为静音。
- 当输入到 HDMI IN 插孔的声音从电视输出时，音量水平不会改变，即使您按 VOL (+/-) 键或 MUTE (🔇) 键。
- 要将声音设为静音，请按 MUTE (🔇) 键。前面板显示屏中将显示“MUTE ON”。要恢复音量，请再次按 MUTE (🔇) 键或按 VOL (+/-) 键。按下 MUTE (🔇) 键时，前面板显示屏上会显示“MUTE OFF”。



- 可以独立于主音量单独调节低音炮音量。
- 建议在夜间调低低音炮音量。



- 也可以使用移动设备（第 50 页）上安装的 MusicCast CONTROLLER 应用程序调节音量。

6 从环绕声播放、立体声播放或目标播放模式中选择，并根据您的喜好配置声音设置（第 40 页）。



SURROUND

根据您的喜好欣赏声音

本机支持以下用于根据您的喜好欣赏声音的功能。

- 环绕声播放模式（第 40 页）
- CINEMA DSP (第 41 页)
- 立体声播放模式（第 42 页）
- 目标播放模式（第 42 页）
- Compressed Music Enhancer（第 43 页）
- CLEAR VOICE (第 43 页)
- 针对每个声道的音量调节（第 43 页）

使用环绕声播放

5 声道音线可以产生环绕声播放的声场。

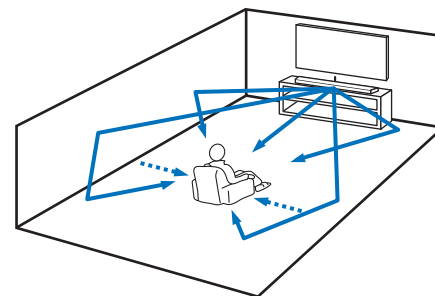

← 音线

←····· 从前和后音线创建的声道（第 75 页）

1 按 SURROUND 键可切换到环绕声模式。

前面板显示屏中将显示“SURROUND”。

SURROUND



- 在设定菜单中配置 Channel Out 设定（第 75 页）可根据声源和收听房间设定产生更加精确的音线配置设定。



CINEMA DSP

享受三维环绕声（CINEMA DSP）

根据音频源和您的喜好选择所需的 CINEMA DSP 程序。Yamaha 独特的声场构筑技术（CINEMA DSP）可以轻松产生与那些电影剧院和音乐厅相媲美的真实的声场，让用户享受自然及三维收听效果。

1 反复按 CINEMA DSP（MOVIE、MUSIC 或 ENTERTAINMENT）键可选择所需的程序。

CINEMA DSP 程序名称出现在前面板显示屏中。



- CINEMA DSP 程序在以下情况下不可用。
 - 在立体声播放模式（第 42 页）或目标播放模式（第 42 页）中
 - 播放采样频率高于 48 kHz 的音频信号时。
 - 使用 My Surround 功能（第 76 页）。
- 本机会计住分配给每个输入源的程序。当您选择另一个输入时，本机将自动恢复所选输入的前一次的程序。

CINEMA DSP 选项

MOVIE（使用 MOVIE 键进行选择）

Sci-Fi	该程序清楚地再现最新科幻片的对话和特殊声音效果，让您感受到宽广辽阔的电影空间场景。
Adventure	该程序再现最新动作片的惊心动魄的环境，让您感受情节紧凑的电影场景的动感和刺激。
Spectacle	该程序再现宽广宏大的环境，以逼真的视觉效果加深您对于展示场景的印象。

MUSIC（使用 MUSIC 键进行选择）

Music Video	该程序产生一种充满活力的环境，让您感觉似乎身处真实的爵士或摇滚音乐会中。
Concert	该程序产生大型环绕形交响乐厅的丰富的环绕声效果，强调声音的扩展效果，具有浓厚的现场感，让您感觉自己坐在舞台的中央附近。
Jazz Club	该程序再现曾经是纽约著名爵士乐俱乐部的“The Bottom Line”的音响环境，让您感觉自己就坐在舞台的前方。

ENTERTAINMENT（使用 ENTERTAINMENT 键进行选择）

Sports	该程序再现体育实况广播的充满活力的环境，将解说员的声音汇聚于中央，将体育场馆的整体环境展宽，使得您感觉到自己身临真实的体育馆或球场。
Talk Show	该程序再现现场脱口秀的热烈氛围。它能增强活跃气氛，同时保持对话在适当的音量水平。
Drama	该程序保持从严肃剧到音乐剧和喜剧的范围广泛的电影类型的回响的稳定，提供最佳的 3D 感觉，清晰的台词周围柔和而立体的再现效果音调和背景音乐。
Game	该程序适于角色扮演和冒险游戏。它使用了电影的声场效果展现游戏场景的深度和空间感觉，配合游戏中的电影场景，提供类似电影环绕声的音效。

不使用 CINEMA DSP（按下 OFF 键）播放。

DSP Off	不使用 CINEMA DSP 并且在环绕声模式中播放音频内容。
----------------	---------------------------------

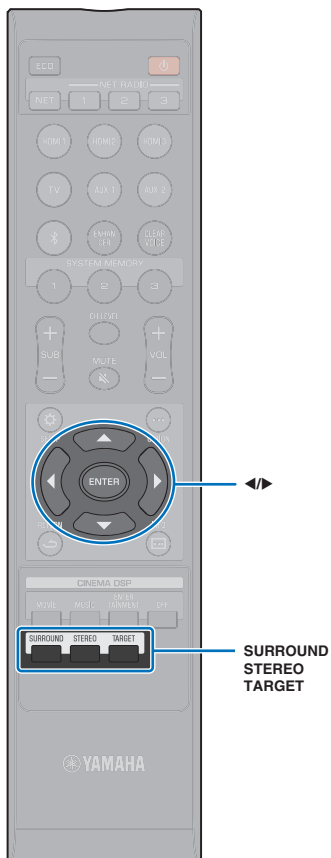

2 声道播放（立体声播放模式）

启用使用右前和左前声道的 2 声道立体声播放。输入多声道音频信号时，这些声道会混合为 2 声道。

1 按 STEREO 键可切换到立体声播放模式。

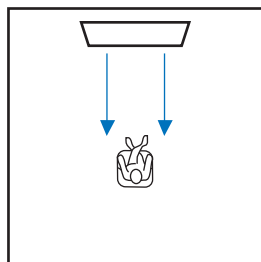

将声音传送到指定位置（目标播放模式）

目标播放模式输出单个声道中的音线以便在特定位置获得最佳听音效果。

请见下图。

对于低音量环境下听音（例如在夜间）。

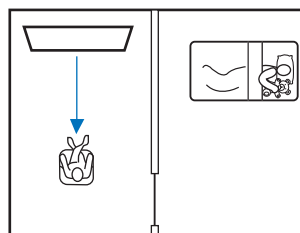

将清晰的声音传送到远处

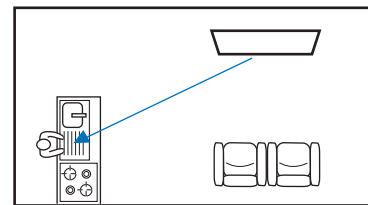

播放输入源并调节音线角度。

1 按 TARGET 键。

2 使用 ◀/▶ 键可调整音线角度。

每按 ◀ 键一次，左倾角度就会增加 2 度；每按 ▶ 键一次，右倾角度就会增加 2 度。

任一方向的可能最大角度均为 90 度。

音线角度向左倾斜了 16 度

TARGET L16

禁用目标播放模式

按 SURROUND 或 STEREO 键可关闭目标播放模式。



- CINEMA DSP 程序在目标播放模式下不启用。
- 控制低音输出，防止声音向其他方向传播。

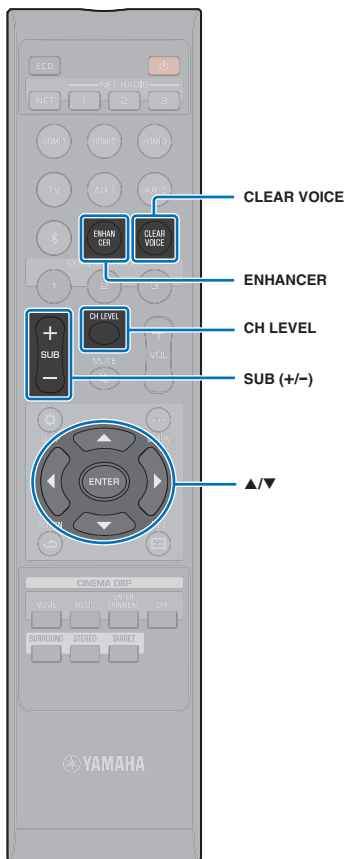

播放数字压缩格式（例如 MP3 等），并突出强化的声音（Compressed Music Enhancer）

播放 MP3 等数字压缩格式，并突出低音和高音以扩展动态声音。

1 按 ENHANCER 键可打开 Compressed Music Enhancer 功能。

再次按此键可关闭该功能。



- 在输入采样率大于 48 kHz 的数码音频信号时，Compressed Music Enhancer 被禁用。
- 默认情况下，当输入源为 Bluetooth 时，此功能将设置为“ON”。在使用任何其他输入源时，此功能将设置为“OFF”。
- 本机会计住分配给每个输入源的“ON”或“OFF”设置。当您选择另一个输入时，本机将自动恢复所选输入的前一次的设置。

清晰播放人声（CLEAR VOICE）

可以很清晰地播放电影和电视节目台词或新闻和体育评论等人声。

1 按 CLEAR VOICE 键可打开 CLEAR VOICE 功能。

再次按此键可关闭该功能。

调节各个声道的音量

调节每个声道的音量（各个方向的音频），保证声音在其各自的方向上均衡分布。



- 在使用测试声调节各个声道的音量时，请参阅“Channel Level”（第 77 页）。

1 按住 CH LEVEL 键 3 秒以上。

2 按 CH LEVEL 键选择声道。

FL：左前

FR：右前

C：中央

SL：环绕声左

SR：环绕声右

SUB：低音炮

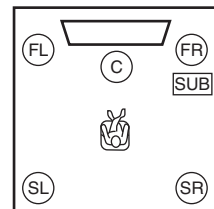

- 在目标播放模式中无法调节声道增益。
- 只能在立体声播放模式中调节 SUB（低音炮）音量（第 42 页）。
- 当“My Surround”设置为“On”（第 76 页）时，可以调节以下声道的音量。
 - C：中央
 - SL/SR：环绕声（左 / 右）
 - SUB：低音炮

3 按 ▲/▼ 键调节音量。

可调节范围：-20 到 +20



音量平衡调节示例

- 如果收听困难：选择 C（中央）提高音量。
如果声音听起来不像是环绕声：选择 SL（左环绕声）或 SR（右环绕声）提高音量。
- 也可以使用 SUB (+/-) 键来调节低音炮的音量。



▲/▼/◀
ENTER
OPTION (...)

调节音调

使用选项菜单调节收听声音时高（高音）和低（低音）音调输出的水平。

可以为以下各输入源设定音调。

HDMI 1-3, TV, AUX 1-2, *Bluetooth*, NET



• 选项菜单显示在电视屏幕上，并且可通过电视屏幕或前面板显示屏操作。本节使用前面板显示屏的示意图作为示例。

- 1 按 **OPTION (...)** 键。
- 2 按 **▲/▼** 键选择“**TREBLE**”或“**BASS**”，然后按 **ENTER** 键。

TREBLE

- 3 按 **▲/▼** 键调节输出水平。

可调节范围为 -12 到 +12（默认：0）。

0

- 4 按 **◀** 键。
- 5 重复步骤 2 和 3 调节高音和低音的输出水平。
- 6 按 **OPTION (...)** 键可退出选项菜单。

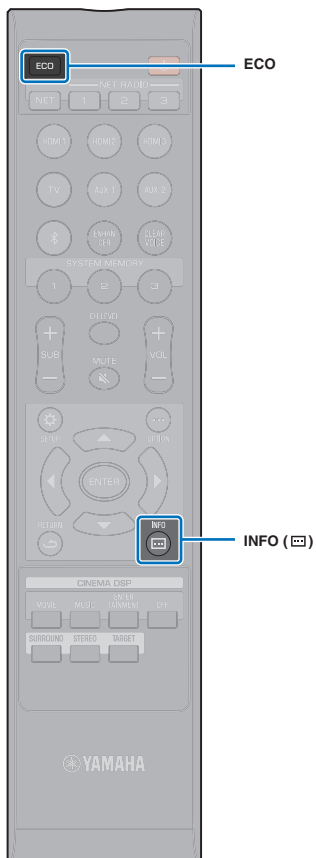

使用有用功能

使用 Eco 功能节能

使用 Eco 功能降低本机消耗的功率量。
启用本功能时，前面板显示屏的亮度被最小化，降低最大音量。

1 按 ECO 键。

将显示“ECO ON”，并将关闭前面板显示屏。



最大程度地减小 STATUS 指示灯的亮度。

禁用 Eco 功能

按 ECO 键。

前面板显示屏中将显示“ECO OFF”。



- 加大播放音量时，禁用这一功能。
- 启用本功能时，不能配置设定菜单（第 85 页）中的“Dimmer”和高级设定菜单（第 89 页）中的“MAX VOLUME”。

切换前面板显示屏中显示的信息

显示与输入源、环绕声和低音炮相关的信息。

1 按 INFO (☐) 键。

每次按 INFO (☐) 键时，显示屏都会发生变化，如下所示。信息因输入源而异。

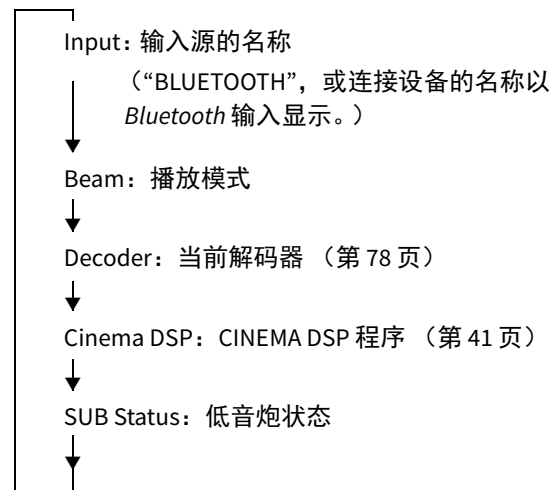

- 在播放模式中显示 (Beam)
 - SURROUND: 环绕声模式中播放 (第 40 页)
 - MY SUR.: 使用 My Surround 功能播放 (第 76 页)
 - STEREO: 立体声播放 (第 42 页)
 - TARGET: 在目标播放模式中播放 (第 42 页)
- 低音炮状态显示 (SUB Status)
 - Wireless: 中央设备已经通过无线连接连接至低音炮 (第 29 页)。
 - None: 无低音炮连接至本机。
 - Wired: 设定菜单中的“Bass Out”设置为“Wired” (第 76 页)。

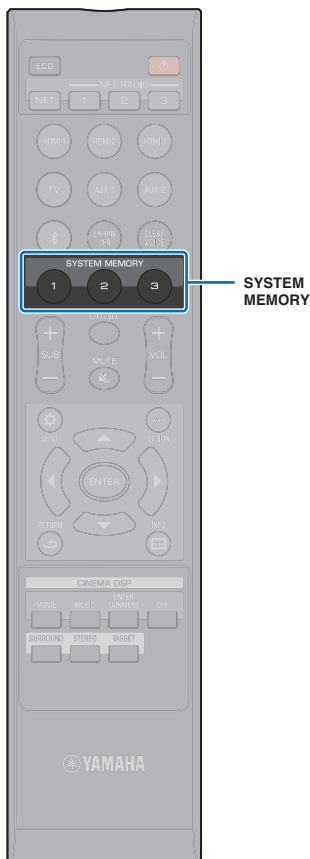

将本机的设置保存到系统内存

可将三组设置保存到本机的内存，这样就能根据需要快速载入针对特定听音者或环境更改优化过的设置。请参阅下面的示例将 IntelliBeam 测量结果和设置（如环绕声设置）保存到系统内存，或载入预定义设置。

示例 1 将不同环境的 IntelliBeam 测量保存到系统内存

如果有吸收声音的材料（如窗帘）阻碍了音线，这些音线的效果将会降低。请拉开窗帘进行测量，然后闭合窗帘再次进行测量。将两组设置保存到 SYSTEM MEMORY 1 和 2，然后按需载入适当的设置。

示例 2 将常用设置保存到系统内存

SYSTEM MEMORY 1: 环绕声设置

SYSTEM MEMORY 2: 一种目标播放模式，用于将音线向厨房投射

SYSTEM MEMORY 3: 一种目标播放模式，用于将音线向客厅投射

示例 3 将首选听音者设置保存到系统内存

SYSTEM MEMORY 1: 针对父亲配置的设置

SYSTEM MEMORY 2: 针对母亲配置的设置

SYSTEM MEMORY 3: 针对聚会配置的设置

可将以下设置保存到系统内存。

- IntelliBeam 测量结果（第 33 页）

关于 IntelliBeam 节能测量结果的说明，请参阅第 35 页。

（当在设定菜单（第 69 页）中配置了“Horizontal Angle”、“Beam Travel Length”、“Focal Length”、“Image Location”和“Channel Level”时，这些设置将应用于 IntelliBeam 的 AUTO SETUP 测量。）

- 环绕声播放（第 40 页）、立体声播放（第 42 页），或目标播放模式（第 42 页）

（Channel Out 设定（第 75 页）也可以保存为环绕声播放模式。）

- 环绕声：CINEMA DSP（第 41 页）
- 音调控制（第 44 页）
- 低音炮设定（第 76 页）

将设置保存到系统内存

- 1 按住 SYSTEM MEMORY 1、2 或 3 键，直至显示与所按的键对应的“M1 Save?”、“M2 Save?”或“M3 Save?”。

- 2 再次按相同的 SYSTEM MEMORY 键。

当按下 SYSTEM MEMORY 1 键时，将显示“M1 Saving”，并将保存设置。



- 如果选择的记忆号码中已经存储了系统设置，本机将覆盖旧的设置。
- 当在高级设定菜单中将“MEMORY PROTECT”设置为“ON”时（第 89 页），无法设置记忆功能。

载入设置

- 1 根据要载入的设置按 SYSTEM MEMORY 1、2 或 3 键。

如果按下 SYSTEM MEMORY 1 键，则会显示“M1 Load?”。

- 2 再次按相同的 SYSTEM MEMORY 键。

当按下 SYSTEM MEMORY 1 键时，将显示“M1 Loading”，并将载入设置。

通过 Bluetooth 连接的音频无线播放

本机可以用来接收和播放 Bluetooth 设备发出的音频，也可以传输 Bluetooth 音频用于在设备上播放。

有关详细信息，请参阅 Bluetooth 设备附带的文档。

从 Bluetooth 设备接收音频

例如移动设备或数码音乐播放器等 Bluetooth 设备上的音频可以通过无线连接进行播放。

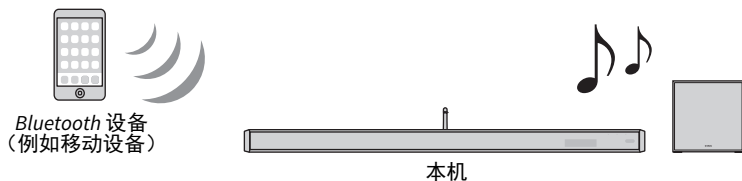

传输音频至 Bluetooth 设备

使用 Bluetooth 无线耳机和类似产品收听音频。

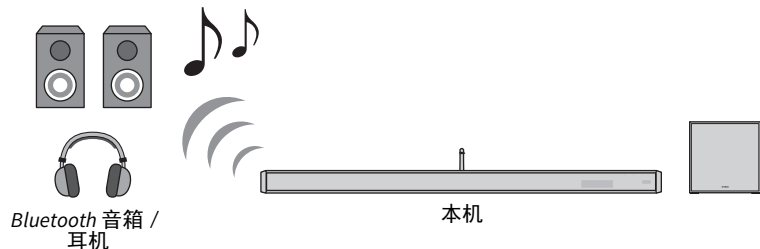

- 无法从移动设备或类似设备从本机接收音频，同时也无法传输至音箱或耳机。



- 设定菜单中的“Bluetooth”必须设置为“On”（默认；第 81 页）才可以使用 Bluetooth 功能。
- 已经被分配了“0000”以外的秘钥（PIN）的 Bluetooth 设备无法连接至本机。
- 连接两个设备时，确保 Bluetooth 设备与本机的距离不超过 10 m。
- 如果无法建立 Bluetooth 连接，则请参阅“故障排除”中的“Bluetooth”（第 98 页）。
- 按照需要调整 Bluetooth 设备音量。



收听 Bluetooth 设备播放的音乐（接收）

1 按遥控器上的 键。

Bluetooth 选择为输入源，并且在前面板显示屏上显示“BLUETOOTH”。

BLUETOOTH



• 如果之前连接了 Bluetooth 设备，在按  键时本机将连接至最后连接的设备上。中断此连接可以连接至新设备。

2 开启 Bluetooth 设备上的 Bluetooth 功能。

操作根据具体设备而有所不同。参阅设备随附的文档。

3 选择设备上的 Bluetooth 设备列表中的“YSP-2700”*。

* 如果本机注册为 MusicCast 启用设备（第 50 页），则会显示房间名称（网络名称）。

如果需要密钥（PIN），输入数字“0000”。

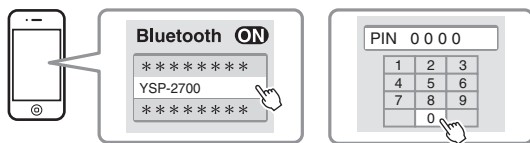

连接本机和 Bluetooth 设备时，前面板显示屏上的  指示灯闪烁，并且当建立连接时指示灯稳定点亮。



前面板显示屏中将显示“Connect”。

Bluetooth 设备上显示  指示灯或完成信息。

4 在 Bluetooth 设备上播放歌曲。

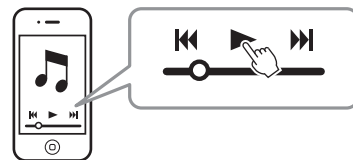

- 在某些 Bluetooth 设备中，本机必须指定为音频输出的目标。
- 在设定菜单中将“Network Standby”设置为“On”可通过操作 Bluetooth 设备将本机开启和关闭（第 84 页）。

断开 Bluetooth 连接

执行以下操作可中止 Bluetooth 连接。

连接中断时本机前面板上的  指示灯熄灭。

- 关闭 Bluetooth 设备上的 Bluetooth 功能。
- 按住  键 3 秒以上。
- 将本机输入源切换至 Bluetooth 以外的任意其他输入源。
- 关闭本机。



• 中断 Bluetooth 连接时，前面板显示屏上会显示“Disconnect”。

收听 *Bluetooth* 音箱或耳机（传输）播放的音频

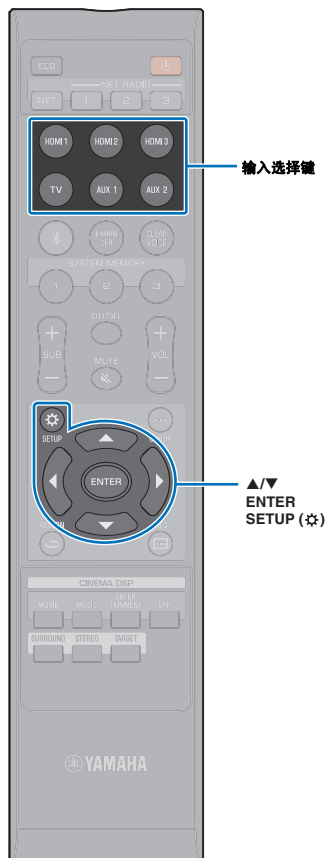

- 使用 AirPlay 输入的音乐无法输出至 *Bluetooth* 设备。



- 安装在移动设备上的 MusicCast CONTROLLER 应用程序（第 50 页）也可以用于将音频传输至 *Bluetooth* 设备。

1 打开 *Bluetooth* 设备。

2 使用输入选择键选择输入源（*Bluetooth* 除外）。



- 如果之前连接过 *Bluetooth* 设备，则当在步骤 2 中选择了输入源时，本机机会连接至最后一次连接的设备上。中断此连接可连接至新设备。

3 按 **SETUP** (☆) 键。

设定菜单会显示在电视屏幕上。

4 使用 ▲/▼ 键选择“*Bluetooth*”，然后按 **ENTER** 键。

5 使用 ▲/▼ 键选择“*Transmission*”，然后按 **ENTER** 键。

6 使用 ▲/▼ 键选择“*On*”，然后按 **ENTER** 键。

7 使用 ▲/▼ 键选择“*Device Search*”，然后按 **ENTER** 键。

8 使用 ▲/▼ 键选择一个 *Bluetooth* 设备，然后按 **ENTER** 键。

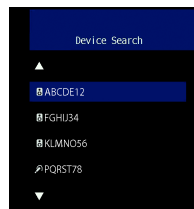

连接本机和 *Bluetooth* 设备时，前面板显示屏上的 ✎ 指示灯闪烁，并且当建立连接时指示灯稳定点亮。



前面板显示屏中将显示“Completed”。

9 播放音频源，然后通过 *Bluetooth* 设备享受音乐。



- 如果本机无法找到要连接的设备，则会通过步骤 8 在屏幕上显示“Not found”。
- 如果本机无法识别设备名称，则通过步骤 8“*No Device Name*”会更换屏幕上的设备名称。
- 音频也会从本机输出。

断开 *Bluetooth* 连接

执行以下操作可中止 *Bluetooth* 连接。

连接中断时本机前面板上的 ✎ 指示灯熄灭。

- 从 *Bluetooth* 设备上终止 *Bluetooth* 连接，或关闭 *Bluetooth* 设备。
- 将设定菜单中的“*Transmission*”设置为“*Off*”。
- 关闭本机。

网络

网络功能和 MusicCast CONTROLLER 应用程序

通过网络连接可以收听网络无线电广播或音乐流媒体服务，并且使用 AirPlay 播放音乐文件，或通过本机播放保存在计算机（媒体播放器）上的音乐文件。

大部分播放操作需要使用移动设备上指定的“MusicCast CONTROLLER”应用程序。在移动设备上安装并使用 MusicCast CONTROLLER 应用程序可播放音乐文件。



- 若要使用网络功能，本机、电脑和移动设备必须连接至相同的路由器。可以通过在设定菜单中的“Information”（第 82 页）确认网络参数（例如 IP 地址）是否正确配置至本机。
- 当使用多重 SSID 路由器时，接入本机可能会根据 SSID 的连接而被禁止。请将本机和移动设备连接至同一 SSID。
- 电脑上安装的某些安全软件或网络设备的设置（例如防火墙）可能会阻碍本机连接至电脑或网络广播网站。如果出现这种情况，请更改安全软件和 / 或网络设备设置。
- 如果您的路由器上的 MAC 地址过滤器已经启用，则无法建立网络连接。请检查路由器设置。
- 如要手动配置您路由器的子网掩码，请将本机使用的相同的子网掩码用于所有设备。
- 使用网络服务时建议使用宽带连接。



- 如果您的路由器支持 DHCP，则不需要配置本机的网络设置。会自动配置网络参数（例如 IP 地址）。如果路由器不支持 DHCP，或如果您喜欢手动配置网络参数，则必须您亲自配置网络设置（第 83 页）。
- 可以通过在设定菜单中选择“Information”（第 82 页）验证网络参数（例如 IP 地址）是否正确配置至本机。

连接 MusicCast CONTROLLER 应用程序 (注册为启用 MusicCast 的设备)

在移动设备上安装 MusicCast CONTROLLER 应用程序以将本机连接至网络并将其注册为启用 MusicCast 的设备。



- 开始前确认移动设备已经连接至您的家庭路由器。
- 本节通过 iPhone 上的英文显示的 MusicCast CONTROLLER 应用程序作为示例。
- MusicCast CONTROLLER 应用程序画面和菜单标签如有变更，恕不另行通知。

1 在您的智能手机上安装 MusicCast CONTROLLER 应用程序，然后打开应用程序。

有关详情，请参阅 App Store 上的“MusicCast CONTROLLER”。

2 轻击“设置”。

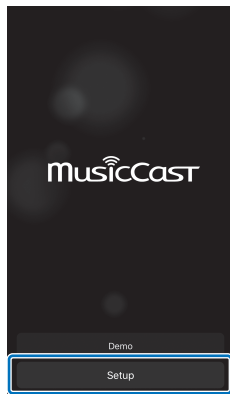

3 开启本机，然后轻击“下一步”。

4 按住本机上的 CONNECT 键直至前面板显示屏上显示“CONNECT”，然后轻击“下一步”。



- 当显示如下屏幕时，请按照屏幕上的指示配置网络设定。

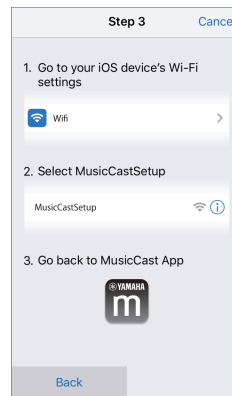

1. 使用移动设备上的主页按钮返回至主页画面。
2. 从“Settings”中选择“Wi-Fi”。
3. 从“CHOOSE A NETWORK...”中选择“MusicCastSetup”。
4. 使用主页按钮返回至 MusicCast CONTROLLER 应用程序。

- 当显示例如左下角屏幕时，选择本机需要连接的网络并输入路由器密码。路由器密码一般记录在路由器上。有关详细信息，请参阅路由器随附的文档。

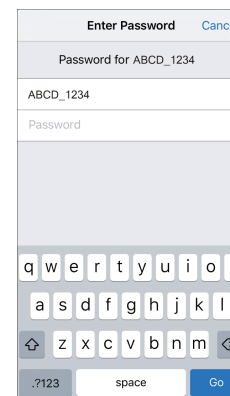
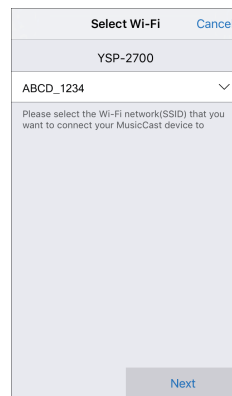

5 若要将本机注册为启用 MusicCast 的设备，请配置以下项目。

- 位置名称（“家里”、“约翰家”等）
- 安装本机的房间的名称和图片

安装本机的位置名称、房间名称和图片日后可以进行更改。

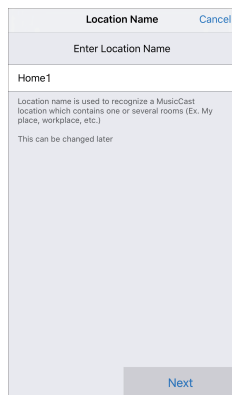

现在已完成使用 MusicCast CONTROLLER 应用程序的网络连接，本机可以注册为启用 MusicCast 的设备。



- 如果使用 MusicCast CONTROLLER 应用程序注册了其他启用 MusicCast 的设备，则轻击房间选择画面中的 ⚙️ (设定)，然后选择“添加新设备”将本机添加至应用程序。

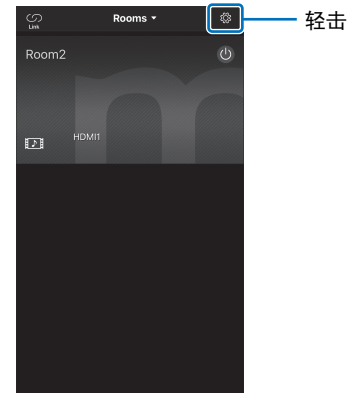

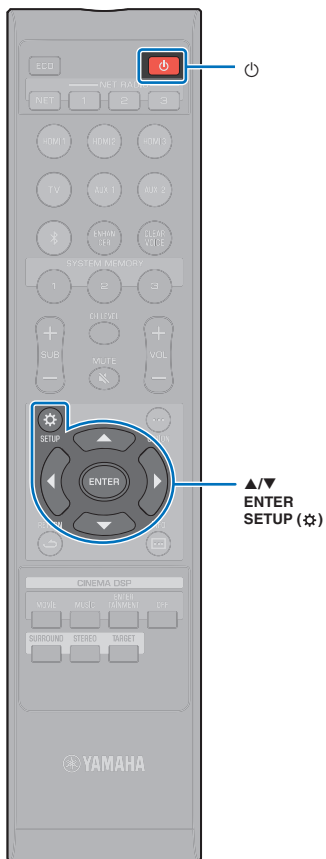

使用 MusicCast CONTROLLER 应用程序（无线网络）以外的其他连接方式

使用本机上的设定菜单连接至不使用 MusicCast CONTROLLER 应用程序的无线网络。

- 分享 iOS 设备设置 (第 53 页)
- 使用 WPS 推动按钮配置 (第 54 页)
- 搜索无线路由器（接入点）(第 55 页)
- 手动设置无线连接 (第 57 页)
- 使用 WPS PIN 代码 (第 59 页)



- 一旦本机已经使用以上所述的任何一种方法连接至无线网络，则当使用 MusicCast CONTROLLER 应用程序建立了无线网络连接时，网络设定会发生改变。
- AirPlay 是唯一一个不使用 MusicCast CONTROLLER 应用程序即可使用的网络功能。

分享 iOS 设备设置

可以通过应用 iOS 设备（例如 iPhone）的连接设置轻松设置无线连接。

在操作前，请确认 iOS 设备已经连接至无线路由器（接入点）。



- 需要 iOS 7 或以上的 iOS 设备。
- 如果无线路由器（接入点）使用 WEP 加密，则 iOS 设备上的连接设置无法应用到本机以建立无线连接。参阅“搜索无线路由器（接入点）”（第 55 页）建立连接。

- 1 按  键打开本机。
- 2 打开电视并将电视的输入切换为显示来自本机（HDMI OUT 插孔；第 30 页）的视频。

3 按 SETUP (⚙️) 键。

设定菜单会显示在电视屏幕上。

4 使用 ▲/▼ 键选择“Network”，然后按 ENTER 键。

5 使用 ▲/▼ 键选择“Network Connection”，然后按 ENTER 键。

6 使用 ▲/▼ 键选择“Wireless (Wi-Fi)”，然后按 ENTER 键。

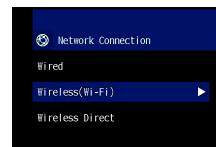

7 使用 ▲/▼ 键选择“Share Wi-Fi Settings (iOS)”，然后按 ENTER 键。

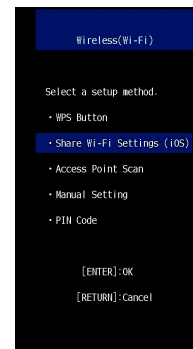

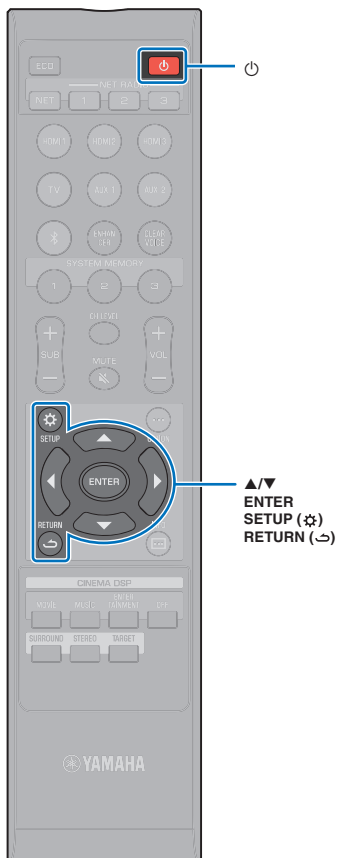

8 显示以下屏幕时，请按 ENTER 键。

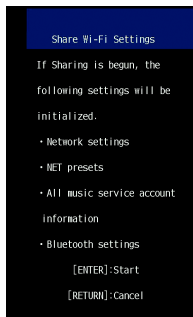

- 显示将被删除（初始化）的设置。如果不希望删除这些设置，请按 RETURN (←) 键中断连接。

9 显示以下屏幕时，请按 ENTER 键。



10 iOS 设备上显示 Wi-Fi 设置屏幕并从“SETUP A NEW AIRPLAY SPEAKER...”中选择本机。

按照 iOS 设备上显示的屏幕指示操作。

使用 WPS 推动按钮配置

通过按无线路由器（接入点）上的 WPS 按钮可以建立无线连接。

- 1 按 **⏻** 键打开本机。
- 2 打开电视并将电视的输入切换为显示来自本机（HDMI OUT 插孔；第 30 页）的视频。
- 3 按 **SETUP** (⚙️) 键。
设定菜单会显示在电视屏幕上。
- 4 使用 **▲/▼** 键选择“Network”，然后按 **ENTER** 键。
- 5 使用 **▲/▼** 键选择“Network Connection”，然后按 **ENTER** 键。
- 6 使用 **▲/▼** 键选择“Wireless (Wi-Fi)”，然后按 **ENTER** 键。

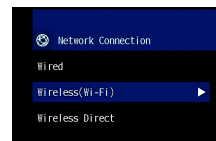

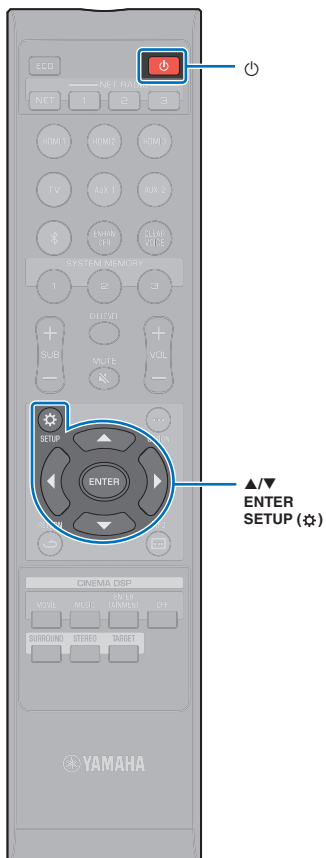

7 使用 ▲/▼ 键选择“WPS Button”，然后按 ENTER 键。

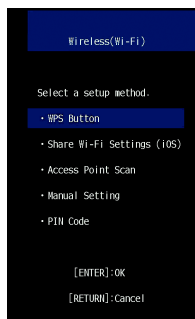

8 推动无线路由器（接入点）上的 WPS 按钮。

建立连接后，电视屏幕上会显示“Completed”。

如果显示“Not connected”，则按 ENTER 键重复步骤 6 开始的流程，或参阅以下信息尝试另外一种连接方式。



- 如果无线路由器（接入点）使用 WEP 加密或如果路由器的 MAC 地址过滤器启用，则无法使用 WPS 按钮建立无线连接。参阅“搜索无线路由器（接入点）”（第 55 页）建立连接。
- 如果无线路由器（接入点）配置为不广播 SSID，则无法使用 WPS 按钮建立无线连接。参阅“手动设置无线连接”（第 57 页）建立连接。

9 按 SETUP (⚙️) 键退出设定菜单。

有关 WPS

WPS（Wi-Fi 保护设置）是 Wi-Fi Alliance 建立的一个标准，允许简单建立无线家庭网络。

搜索无线路由器（接入点）

搜索并连接附近的无线路由器（接入点）。

- 1** 按 键打开本机。
- 2** 打开电视并将电视的输入切换为显示来自本机（HDMI OUT 插孔；第 30 页）的视频。
- 3** 按 SETUP (⚙️) 键。
设定菜单会显示在电视屏幕上。
- 4** 使用 ▲/▼ 键选择“Network”，然后按 ENTER 键。
- 5** 使用 ▲/▼ 键选择“Network Connection”，然后按 ENTER 键。
- 6** 使用 ▲/▼ 键选择“Wireless (Wi-Fi)”，然后按 ENTER 键。

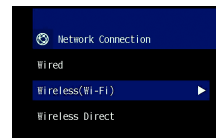



▲/▼/◀/▶
ENTER
SETUP (⚙️)

7 使用 ▲/▼ 键选择“Access Point Scan”，然后按 ENTER 键。

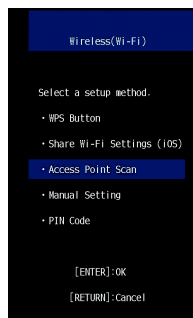

电视屏幕上出现可用的接入点列表。

8 使用 ▲/▼ 键选择所需接入点并按 ENTER 键。

电视上出现无线连接设置屏幕。



9 按 ENTER 键。

10 使用 ◀/▶/▲/▼ 和 ENTER 键输入安全密钥。

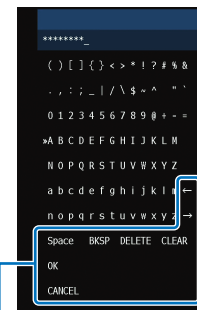

[←]/[→]: 向左和向右移动光标。
[Space]: 输入空格。
[BKSP]: 删除所选字符左侧的字符。
[DELETE]: 删除所选字符。
[CLEAR]: 删除输入所有字符。
[CANCEL]: 取消字符输入并返回至之前屏幕。

如果输入了安全密钥，则选择“OK”，然后按 ENTER 键。屏幕会返回至步骤 8 中的显示。

11 使用 ▲/▼ 键选择“Connect”，并按 ENTER 键启动连接进程。

建立连接后，电视屏幕上会显示“Completed”。

如果显示“Not connected”，则按 ENTER 键重复步骤 6 开始的流程，或参阅以下信息尝试另外一种连接方式。



• 如果无线路由器（接入点）配置为不广播 SSID，则无法使用“Access Point Scan”建立无线连接。参阅“手动设置无线连接”（第 57 页）建立连接。

12 按 SETUP (⚙️) 键退出设定菜单。

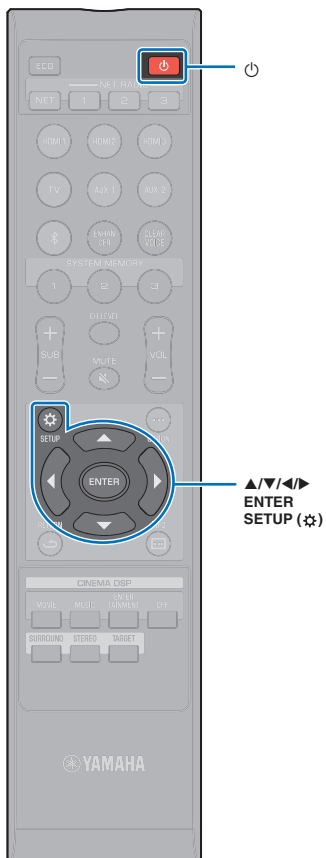

■ 手动设置无线连接

手动为网络设置 SSID（网络名称）、加密方式和安全密钥。

- 1 按 键打开本机。
- 2 打开电视并将电视的输入切换为显示来自本机（HDMI OUT 插孔；第 30 页）的视频。
- 3 按 **SETUP** () 键。
设定菜单会显示在电视屏幕上。
- 4 使用 **▲/▼** 键选择“Network”，然后按 **ENTER** 键。
- 5 使用 **▲/▼** 键选择“Network Connection”，然后按 **ENTER** 键。
- 6 使用 **▲/▼** 键选择“Wireless (Wi-Fi)”，然后按 **ENTER** 键。

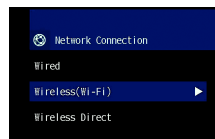

- 7 使用 **▲/▼** 键选择“Manual Setting”，然后按 **ENTER** 键。

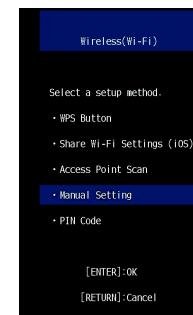

- 8 使用 **▲/▼** 键可选择“SSID”。





▲/▼/◀/▶
ENTER SETUP (⚙️)

9 使用 ◀/▶/▲/▼ 和 ENTER 键输入接入点的 SSID。



[←]/[→]: 向左和向右移动光标。
[Space]: 输入空格。
[BKSP]: 删除所选字符左侧的字符。
[DELETE]: 删除所选字符。
[CLEAR]: 删除输入所有字符。
[CANCEL]: 取消字符输入并返回至之前屏幕。

如果输入了安全密钥，则选择“OK”，然后按 ENTER 键。
屏幕会返回至步骤 8 中的显示。

10 使用 ▲/▼ 键选择“Security”，然后使用 ◀/▶ 键选择加密方式。

设置

None, WEP, WPA2-PSK (AES), Mixed Mode



- 由于选择“None”时通信未加密，则在选择此选项时存在第三方在未经允许的情况下接入本机的风险。

11 使用 ▲/▼ 键选择“Security Key”，然后按 ENTER 键。



- 如果在步骤 10 中选择了“None”，则此项目不可用。

12 使用 ◀/▶/▲/▼ 和 ENTER 键输入安全密钥。

如果在步骤 10 中选择了“WEP”，输入 5 或 13 个字符串或 10 或 26 个 16 进制（基础 16）键。

如果选择了“WEP”以外的其他方法，输入 8 至 63 个字符串或 64 个 16 进制（基础 16）键。



- 16 进制（基础 16）键使用 0 至 9 的数字和 a 至 f 的字母组合。字母不区分大小写。



[←]/[→]: 向左和向右移动光标。
[Space]: 输入空格。
[BKSP]: 删除所选字符左侧的字符。
[DELETE]: 删除所选字符。
[CLEAR]: 删除输入所有字符。
[CANCEL]: 取消字符输入并返回至之前屏幕。

如果输入了安全密钥，则选择“OK”，然后按 ENTER 键。
屏幕会返回至步骤 8 中的显示。

13 使用 ▲/▼ 键选择“Connect”，并按 ENTER 键启动连接进程。

建立连接后，电视屏幕上会显示“Completed”。

如果显示了“Not connected”，则按 ENTER 键重复步骤 6 开始的流程。

14 按 SETUP (⚙️) 键退出设定菜单。

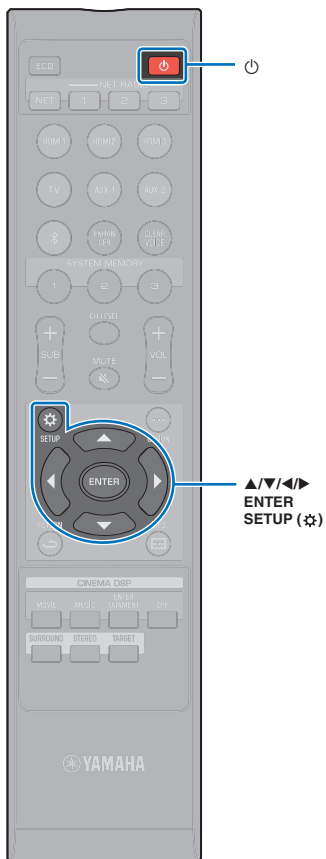

使用 WPS PIN 代码

使用无线路由器（接入点）注册本机的 PIN 代码以建立连接。如果无线路由器（接入点）支持 WPS PIN 功能，则可以使用此流程。

- 1 按 键打开本机。
- 2 打开电视并将电视的输入切换为显示来自本机（HDMI OUT 插孔；第 30 页）的视频。
- 3 按 **SETUP** () 键。
设定菜单会显示在电视屏幕上。
- 4 使用 **▲/▼** 键选择“Network”，然后按 **ENTER** 键。
- 5 使用 **▲/▼** 键选择“Network Connection”，然后按 **ENTER** 键。
- 6 使用 **▲/▼** 键选择“Wireless (Wi-Fi)”，然后按 **ENTER** 键。

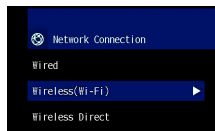

- 7 使用 **▲/▼** 键选择“PIN Code”，然后按 **ENTER** 键。

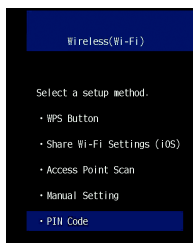

电视屏幕上出现可用的接入点列表。

- 8 使用 **▲/▼** 键选择所需接入点并按 **ENTER** 键。

本机的 PIN 代码会出现在电视屏幕上。



- 9 将本机的 PIN 代码输入无线路由器（接入点）。
有关设置的详细信息，请参阅无线路由器（接入点）附带的文档。
- 10 按 **ENTER** 键启动连接进程。
建立连接后，电视屏幕上会显示“Completed”。
如果显示“Not connected”，则按 **ENTER** 键重复步骤 6 开始的流程，或参阅以下信息尝试另外一种连接方式。



- 如果无线路由器（接入点）使用 WEP 加密或如果路由器的 MAC 地址过滤器启用，则无法使用 PIN 代码建立无线连接。参阅“搜索无线路由器（接入点）”（第 55 页）建立连接。

- 11 按 **SETUP** () 键退出设定菜单。

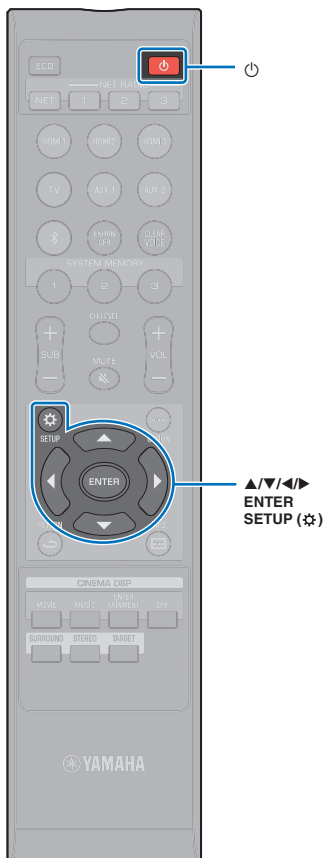

将移动设备直连至设备（Wireless Direct）

不使用无线路由器（接入点）而直接将移动设备连接至本机。

无线直连支持以下内容。

- 使用已经安装了指定 MusicCast CONTROLLER 应用程序的移动设备操作本机。
- 使用 AirPlay 播放存储在 iOS 设备上的音乐文件。

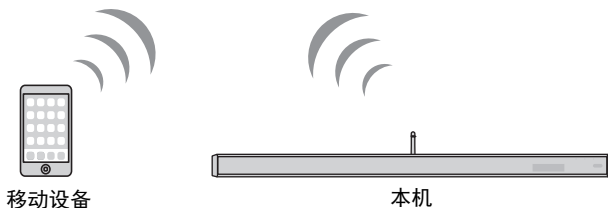

- 您无法同时使用无线直连和有线网络连接（第 27 页）或无线网络连接（第 27 页）。
- 当 Wireless Direct 启用时，移动设备和本机无法连接至网络。因此，无法使用任何类型的网络服务，例如网络广播。

- 1 按 键打开本机。
- 2 打开电视并将电视的输入切换为显示来自本机（HDMI OUT 插孔；第 30 页）的视频。
- 3 按 **SETUP** () 键。
设定菜单会显示在电视屏幕上。

- 4 使用 **▲/▼** 键选择“Network”，然后按 **ENTER** 键。
- 5 使用 **▲/▼** 键选择“Network Connection”，然后按 **ENTER** 键。
- 6 使用 **▲/▼** 键选择“Wireless Direct”，然后按 **ENTER** 键。

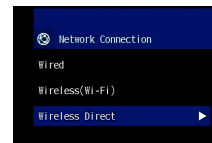

- 7 使用 **▲/▼** 键选择“Security”，然后使用 **◀/▶** 键选择加密方式。

设置

None, WPA2-PSK (AES)

大多数情况下，应该选择“WPA2-PSK (AES)”。如果您的移动设备不支持“WPA2-PSK (AES)”，则请选择“None”。



- 由于选择“None”时通信未加密，则在选择此选项时存在第三方在未经允许的情况下接入本机的风险。

- 8 使用 **▲/▼** 键选择“Security Key”，然后按 **ENTER** 键。



- 如果在步骤 7 中选择了“None”，则此项目不可用。



▲/▼/◀/▶
ENTER
SETUP (⚙️)

9 使用 ◀/▶/▲/▼ 和 ENTER 键输入安全密钥。

输入 8 至 63 中的字符串，或 64 个 16 进制（基础 16）键。



- 16 进制（基础 16）键使用 0 至 9 的数字和 a 至 f 的字母组合。字母不区分大小写。

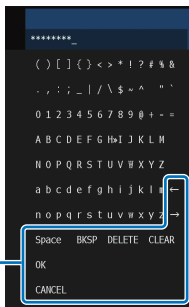

[←]/[→]: 向左和向右移动光标。
[Space]: 输入空格。
[BKSP]: 删除所选字符左侧的字符。
[DELETE]: 删除所选字符。
[CLEAR]: 删除输入所有字符。
[CANCEL]: 取消字符输入并返回至之前屏幕。

如果输入了安全密钥，则选择“OK”，然后按 ENTER 键。会显示以下屏幕。

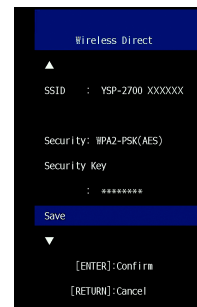

- 在执行下一步骤前，记录以下信息。这些信息需要用来配置移动设备的 Wi-Fi 设置。
 - 电视屏幕上显示的 SSID
 - 刚输入的安全密钥

10 使用 ▲/▼ 键选择“Save”，然后按 ENTER 键保存设置。

此设置完成并且电视屏幕上会显示“Set the mobile device.”。本机作为接入点。

然后配置移动设备的 Wi-Fi 设置。

11 配置移动设备的 Wi-Fi 设置。

有关移动设备设置的详细信息，请参阅移动设备附带的文档。

- ①启用移动设备的 Wi-Fi 功能。
- ②从可用的接入点的列表中选择在步骤 9 中显示的 SSID。
- ③如果提示需要密码，则输入在步骤 9 中显示的安全密钥。

12 按 SETUP (⚙️) 键退出设定菜单。

播放保存在媒体服务器上的音乐（PCs/NAS）

可以播放保存在电脑上的音乐文件或本机上兼容 DLNA 的 NAS。



- 当使用无线网络连接时，音频可能会中断。此时请使用有线网络连接。

支持的文件格式

文件	采样频率 (kHz)	声道数量	无缝隙播放
WAV*	32 到 192	2	✓
MP3	8 到 48	2	—
WMA	8 到 48	2	—
MPEG-4 AAC	8 到 48	2	—
FLAC	32 到 192	2	✓
ALAC	32 到 96	2	✓
AIFF	32 到 192	2	✓

* 仅限 Linear PCM 格式



- 若要播放保存在电脑或 NAS 上的 FLAC 文件，需要使用 DLNA 在电脑上安装支持分享的 FLAC 文件的服务软件或使用支持 FLAC 文件的 NAS。
- 数字版权管理（DRM）内容无法播放。

媒体分享设置

若要播放保存在 PC 或兼容 DLNA 的 NAS 上的音乐文件，首先需要在各音乐服务器上配置媒体分享设定。

对于安装了 Windows Media Player 的电脑

本机支持 Windows Media Player 11 或以上的版本。本节以 Windows Media Player 12 的设置作为示例进行说明。



- 根据您的电脑或设定不同，操作可能也不同。有关详细信息，请参阅您电脑的生产商附带的文档或 Windows Media Player Help。

- 1 启动电脑上的 Windows Media Player 12。
- 2 选择“Stream”，然后选择“Turn on media streaming”。
- 3 点击“Turn on media streaming”。
- 4 从本机机型名称旁边的下拉列表中选择“Allowed”。
- 5 点击“OK”退出。

对于安装有其他 DLNA 服务器软件的电脑或 NAS

参阅设备或软件附带的文档并配置媒体分享设定。

播放音乐文件

使用安装在移动设备上的 MusicCast CONTROLLER 应用程序播放音乐文件。



• 在播放音乐文件前，请将本机注册为启用 MusicCast 的设备（第 50 页）。

- 1** 使用 MusicCast CONTROLLER 应用程序选择本机的房间（房间 1 等）。
- 2** 轻击 （服务器）。
- 3** 按照屏幕上的指示选择一首乐曲。



NET RADIO
1-3

收听网络收音机

可以从世界各地收听网络广播网站。



- 您无法接收某些网络广播网站。
- 本机使用 vTuner 网络广播网站数据库服务。本服务可能不经通知而中断。

播放网络收音机

使用安装在移动设备上的 MusicCast CONTROLLER 应用程序选择网络广播网站。



- 在收听网络广播前，请将本机注册为启用 MusicCast 的设备（第 50 页）。

- 1 使用 **MusicCast CONTROLLER** 应用程序选择本机的房间（房间 1 等）。
- 2 轻击 （网络广播）。
- 3 从“Locations”、“Genres”等中选择广播电台。

注册喜爱的网络收音机网站

网络广播电台可以分配至遥控器上的 NET RADIO 键，或者也可以使用 MusicCast CONTROLLER 应用程序作为书签。

将网站分配至 NET RADIO 键

- 1 选择所需的网络广播网站。
- 2 按住其中一个 NET RADIO 1、2 或 3 键至少 3 秒钟。

调频至分配的网络广播网站

- 1 按下希望分配的网络广播网站的 NET RADIO 1、2 或 3 键。

前面板显示屏中将显示“NET RADIO”，流媒体开始。



- 如果网络广播电台分配至遥控器上的 NET RADIO 1、2 或 3 键，则在 MusicCast CONTROLLER 应用程序的“收藏夹”中也使用编号 1、2 或 3 键注册相同的电台。如果在 MusicCast CONTROLLER 应用程序的“收藏夹”中使用编号 1、2 或 3 注册了网络广播电台，则在遥控器上也使用 NET RADIO 1、2 或 3 键分配相同的电台。

使用 MusicCast CONTROLLER 应用程序标记电台

- 1 选择所需的网络广播网站。
- 2 轻击播放画面中的 **...**，然后轻击“增加标签”。



- 可以使用您电脑上的网页浏览器接入 vTuner 网站 (<http://yradio.vtuner.com/>) 并编辑书签。
- 如果接入了 vTuner 网站，则会显示一个输入本机 vTuner ID 号的对话框。事先在设定菜单的“Information”的“Network”中确认本机的 vTuner ID 号（第 82 页）。

调频至注册的网络广播网站

- 1 轻击“Bookmarks”，然后轻击“My_Favorites”选择所需的网络广播电台。

使用 AirPlay 播放音乐

本 AirPlay 功能可允许您通过网络在本机上播放 iTunes 或 iPod 音乐。



- 本节将所有“iPod touch”、“iPhone”和“iPad”统称为“iPod”。除非另外指明，否则“iPod”指的是“iPod touch”、“iPhone”和“iPad”。
- 如果没有可用的路由器，则请使用无线连接直接将您的 iPod 连接至本机进行播放（Wireless Direct）。有关 Wireless Direct 的连接指示，请参阅第 60 页。

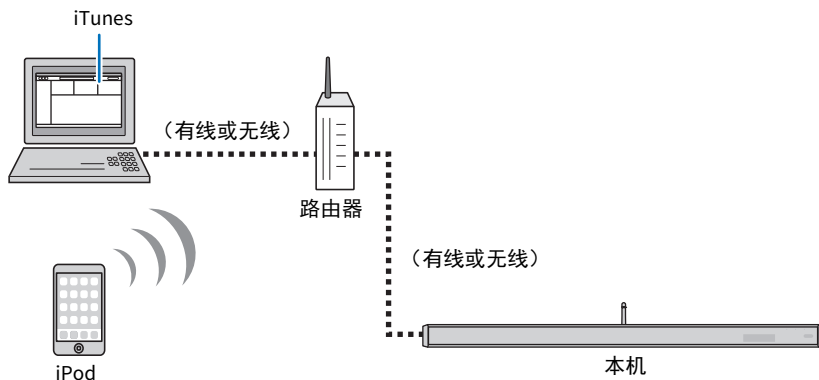

- 与使用 iOS 4.3.3 或更高版本的 iPhone、iPad 和 iPod touch、使用 OS X Mountain Lion 或更高版本的 Mac，以及使用 iTunes 10.2.2 或更高版本的 PC 一起工作的 AirPlay。

播放 iTunes/iPod 音乐内容

执行以下流程播放本机上的 iTunes/iPod 音乐内容。

1 打开本机，然后启动电脑上的 iTunes 或在 iPod 上显示播放屏幕。

如果 iTunes/iPod 可以识别本机，则 AirPlay 图标（）会显示。

iTunes（示例）



iPod（示例）

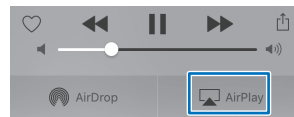

- 如果图标未出现，则检查本机和电脑 / iPod 是否已经正常连接至路由器。

2 在 iTunes/iPod 上，点击（轻触）AirPlay 图标并将本机作为音频输出设备选择。

iTunes（示例）

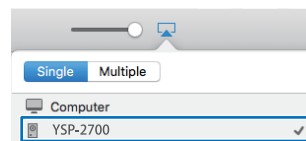

iPod（示例）

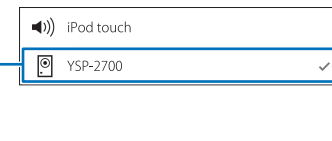

本机

3 选择一首歌曲并开始播放。

若要操作播放，则使用 iPod 上的音乐应用程序或电脑上的 iTunes。

前面板显示屏中将显示“AirPlay”，播放开始。



- 当通过将设定菜单中的“Network Standby”（第 84 页）设置为“On”而在 iTunes 或 iPod 上启动播放时，可以自动开启本机。
- 在播放过程中可以在 iTunes/iPod 上调整本机音量。

警告

- 当使用 iTunes/iPod 控制器调整音量时，音量可能会意外变大。这会损坏本机或音箱。如果播放过程中音量突然变大，立即停止 iTunes/iPod 上的播放。

播放存储在移动设备上的音乐

使用本功能可以通过网络播放移动设备中存储的音乐。

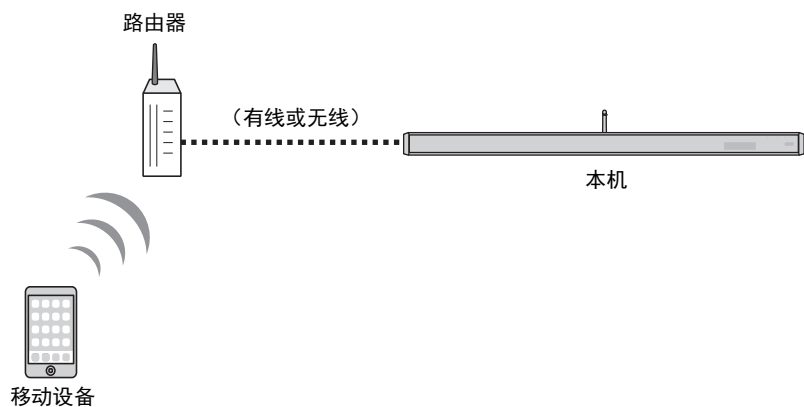

使用移动设备播放歌曲

使用安装在移动设备上的 MusicCast CONTROLLER 应用程序操作播放。



• 在播放音乐文件前，请将本机注册为启用 MusicCast 的设备（第 50 页）。

- 1 使用 MusicCast CONTROLLER 应用程序选择本机的房间（房间 1 等）。
- 2 轻击 .
- 3 从“播放列表”、“表演者”等中选择乐曲。

警告

• 当使用移动设备控制器调整音量时，音量可能会意外变大。这样会损坏本机或音箱。如果播放过程中音量突然变大，立即停止移动设备上的播放。

设置

设定菜单

本机的各种设置可通过设定菜单指定和调整。其中可用选项有最佳环绕声音效的音线输出方法、声道音量控制和 HDMI 设置。

设定菜单显示在电视屏幕上，并且可通过电视屏幕操作（它不会显示在前面板显示屏上）。有关在电视上显示设定菜单的说明，请参阅“在电视上显示菜单屏幕”（第 30 页）。

设置设定菜单

1 按 SETUP (⚙) 键。

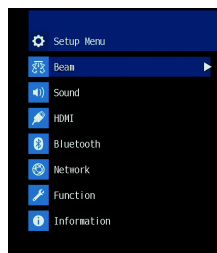

- 按住 SETUP (⚙) 键可直接在屏幕上显示“OSD Language”（第 31 页、第 85 页）。
- 如果本机的固件更新可用，则在设定菜单中会显示信封图标 (✉)（第 92 页）。

2 按 ▲/▼ 键选择菜单，然后按 ENTER 键或 ► 键。

重复以上步骤以显示所需菜单。

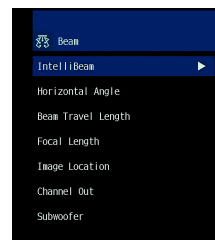

按 ◀ 键或 RETURN (↵) 键可返回上一菜单。

3 按 ▲/▼ 键更改每个菜单的设置值。

4 再次按 SETUP (⚙) 键退出设置菜单。

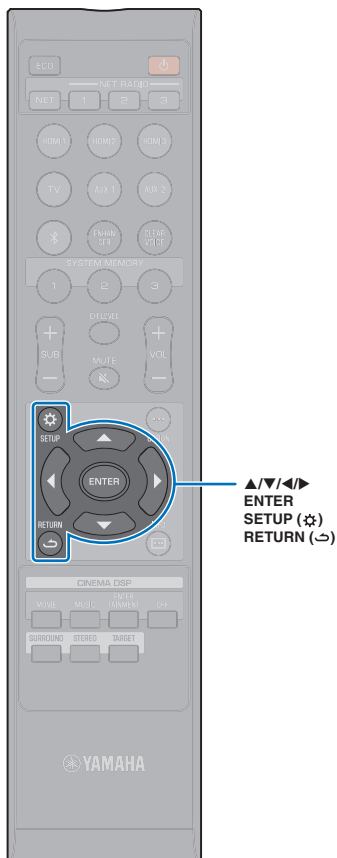

设定菜单列表

菜单	设置	功能	页码		
Beam	IntelliBeam	Beam+Sound optimize	自动优化音线和声音设置。	35	
		Beam optimize only	自动优化音线设置。	35	
		Sound optimize only	自动优化声音设置。	35	
		Horizontal Angle	Front L, Front R, Center, Surround L, Surround R	调节水平音线角度。	72
		Beam Travel Length	Front L, Front R, Center, Surround L, Surround R	调节音线路径长度。	72
		Focal Length	Front L, Front R, Center, Surround L, Surround R	调节路径焦点距离。	73
		Image Location	Adjustment, Left, Right	调节右前和左前声道的声音位置。	74
		Channel Out	Front	指定前声道的输出方式。	75
			Surround Back	指定是否有环绕后声道。	75
			My Surround	启用 / 禁用 My Surround 功能。	76
		Subwoofer	Bass Out	规定是否将通过有线或无线连接连接低音炮。	76
	Distance		规定从低音炮到听音位置的距离。	76	
	Pairing		手动配对中央设备和低音炮	76	
Sound	Channel Level	Front L, Front R, Center, Surround L, Surround R, Height L, Height R, Subwoofer	调节各个声道的音量。	77	
	Adaptive DRC		选择是否基于本机的音量水平调整动态范围。	77	
	Dynamic Range		指定动态范围。	78	
	Matrix Decoder		指定环绕声解码器。	78	
	DPLx Parameter	Center Width, Panorama, Dimension	指定 Dolby Pro Logic IIx Music 参数。	79	
	Audio Delay (LINK)	Audio Sync, Lip Sync	当从本机向其他启用 MusicCast 的设备发送声音时指定音频输出计时。	79	
HDMI	HDMI Control		打开或关闭 HDMI 控制。	80	
	HDMI Audio Out		选择是通过本机还是通过电视播放 HDMI 音频输入。	80	
	TV Input		从 TV（光纤数字）插孔、AUX1（模拟）插孔和 AUX2（同轴数字）插孔中选择 TV 输入插孔。	80	

菜单	设置	功能	页码
Bluetooth	Bluetooth	启用 / 禁用 Bluetooth 功能。	81
	Transmission	打开或关闭将音频传输至 Bluetooth 设备，例如 Bluetooth 音箱的功能。	81
	Device Search	搜索传输音频的 Bluetooth 设备，例如 Bluetooth 音箱。	81
	MAC Address	显示用于 Bluetooth 连接的 MAC 地址。	81
Network	Information	显示本机的网络信息。	82
	Network Connection	选择网络连接方式。	82
	IP Address	DHCP, IP Address, Subnet Mask, Default Gateway, DNS Server (P), DNS Server (S) 配置网络参数（例如 IP 地址）	83
	MAC Address Filter	Filter, MAC Address 1-10 设置 MAC 地址过滤器以限制从其他网络设备接入本机。	83
	Network Standby	启用 / 禁用从其他网络设备开启本机的功能。	84
	Network Update	Perform Update 通过网络更新固件。	84
	Function	Dimmer 调节前面板显示屏和指示灯的亮度。	85
Function	OSD Language	更改电视屏幕上显示菜单所使用的语言。	85
	Distance Unit	指定菜单中的长度和距离使用的单位。	85
	Information	Audio 显示音频输入信号信息。	86
Information	Video	显示视频输入信号信息。	86
	System	显示本机的固件版本。	86

Beam

如果使用“IntelliBeam”菜单中的“AUTO SETUP”（第 33 页），则本机将自动应用建议的音线设置。但是，以后可以微调“Horizontal Angle”、“Beam Travel Length”、“Focal Length”（“Center”除外）和“Image Location”设置。

还可以在“Beam”菜单中指定各声道的输出方法。



• 手动调节前声道的音线时，将“Channel Out”的“Front”设置为“Beam”或“Mix”。如果“Front”设置为“Stereo”，则不可以进行调节。

Horizontal Angle



使用测试音调调节每个声道音线的水平角。
朝 L（左）调节，将向左移动输出方向；朝 R（右）调节，将向右移动输出方向。

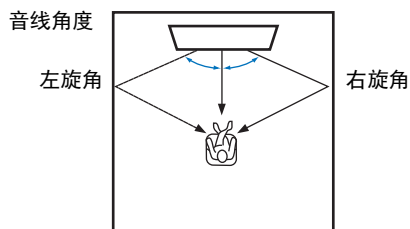

设置

Front L, Front R, Center, Surround L, Surround R

可调范围

L90° 到 R90°

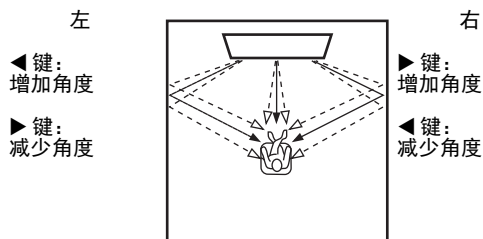

Beam Travel Length



指定每个声道的音线路径长度。此长度从本机开始到收听位置的长度，包括从墙面的反射。将调节声音延迟，每个声道输出的声音将同步到达收听位置。

设置

Front L, Front R, Center, Surround L, Surround R

可调范围

0.3 m 到 24.0 m

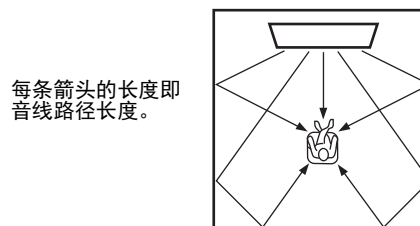

• 只有当您调节了“Horizontal Angle”之后才可配置此设置。

Focal Length

Setup Menu



Beam



Focal Length

扩展最佳听音位置。

下图演示所有声道的输出如何集中在一个焦点上，然后从该点扩展。应用负 (-) 值可扩大最佳听音位置，或者应用正 (+) 值可缩窄最佳听音位置。

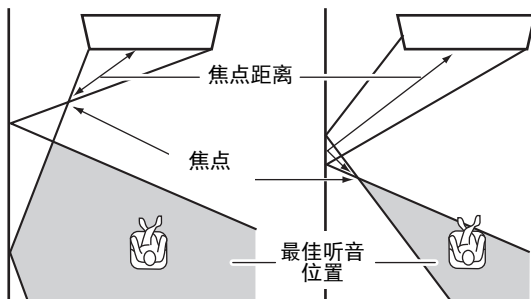

设置

Front L, Front R, Surround L, Surround R

可调范围

-1.0 m 到 +13.0 m

设置

Center

可调范围

-1.0 m 到 +13.0 m (默认值: -0.5 m)

建议对“Center”使用默认设置 (-0.5 m)。

示例

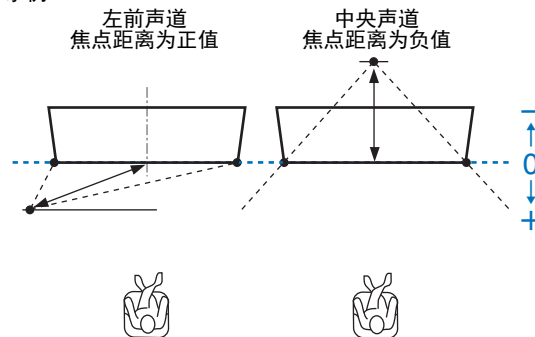

- “AUTO SETUP” (第 33 页) 会自动启用一个超出本机宽度的最佳听音位置的范围。

Image Location

Setup Menu



Beam



Image Location

如果左右声道输出的声音不自然，首先请调节每个声道的音量（第 43 页、第 77 页）。

如果以上操作未解决问题，请调节左 / 右声道的位置。

使用此功能可调节接收前方左右声道的声音的方向，以便可以在靠近中央声道的位置听到每个声道的声音。

Adjustment

设置

Off（默认值）	不进行调节。
On	选择“Left”或“Right”来调节听音方向。

Left

百分比越大，从中央声道输出的声音就越大。

“Adjustment”设置为“On”后，可以选择这一设置。

可调范围

0%（默认值）到95%

左前声道的声音不自然

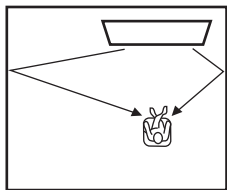

调节后的左前声道

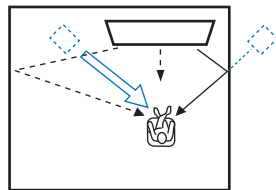

Right

百分比越大，从中央声道输出的声音就越大。

“Adjustment”设置为“On”后，可以选择这一设置。

可调范围

0%（默认值）到95%

右前声道的声音不自然

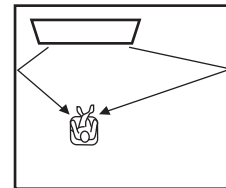

调节后的右前声道

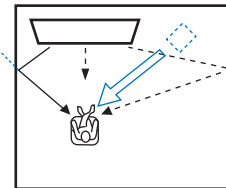

Channel Out

Setup Menu



Beam



Channel Out

指定各声道的输出方式。

Front

指定音线或正常声音是否从前声道输出。

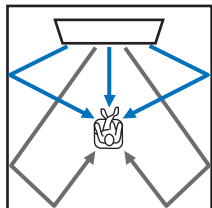

使用“Beam”输出声音

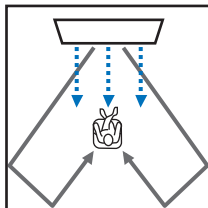

使用“Stereo”输出声音

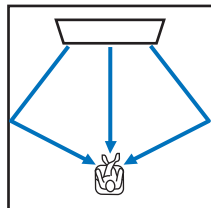

使用“Mix”输出声音

设置

Beam	音线从左前、右前和中央声道输出。此设定在创建大于电影和类似播放时实际收听房间的范围的声场时有效。
Stereo	从左前、右前和中央声道无音线输出。前声道音频从屏幕的方向发出。因此，此设定对于享受例如现场音乐视频的音乐内容时有效。
Mix	音线从左前、右前和中央声道输出。其他声道混入到左前和右前声道。当听音位置接近后墙或当多个人聚集在一起观看电影时，此设定有效。



• 选择“My Surround”时，此设置不可用。

Surround Back

指定是否有后环绕声声道。

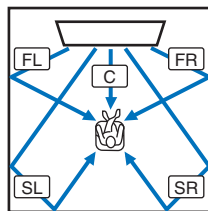

None

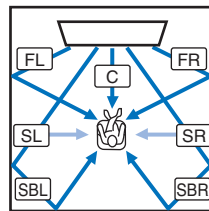

Yes

FL: 左前
FR: 右前
C: 中央
SL: 左环绕声
SR: 右环绕声
SBL: 左后环绕声
SBR: 右后环绕声

设置

None	不使用环绕声声道播放声音。使用收听位置后方发出的音线播放左侧和右侧环绕声声道音频。
Yes	使用环绕声声道播放声音。使用收听位置后方发出的音线播放左侧和右侧环绕声声道音频。使用前声道和收听位置后方发出的音线输出左侧和右侧环绕声声道音频。这样也可以从收听位置的侧面收听到声音。
Auto (默认值)	自动选择是否根据用于所选输入源播放的声道数量使用环绕声声道。

My Surround

指定即使在不适合使用音线进行环绕声播放的房间里是否启用“My Surround”以产生环绕声的感觉。

设置

Off (默认值)	My Surround 被禁用。
On	“My Surround”启用。即使在使用音线的环绕声播放时无法产生充足的环绕声效果的环境中也可以享受环绕声播放音频的美好感觉。 按遥控器上的 SURROUND 键以使用 My Surround 功能进行播放。



- 若要使用“My Surround”，直接在本机前面建立收听位置以产生更加沉浸的环绕声感觉。



- 当“My Surround”设置为“On”时，CINEMA DSP 被禁用。

Subwoofer

Setup Menu



Beam



Subwoofer

应用或调节低音炮设定，例如连接方式和从听音位置到低音炮的距离。

Bass Out

指定如何连接低音炮。

设置

Wireless (默认值)	选择以无线方式连接中央设备和低音炮。
Wired	选择通过低音炮电缆（RCA 单芯电缆）和系统控制缆线（3.5 mm 单声道迷你插塞电缆）连接中央设备和低音炮。

Distance

规定从低音炮到听音位置的距离。

可调范围

0.3 m 到 15.0 m (默认值: 2.5 m)

Pairing

手动配对中央设备和低音炮

选择“Pairing”后，按低音炮上的 SUBWOOFER PAIRING 按钮 3 秒钟。有关详细信息，请参阅“配对中央设备和低音炮”（第 105 页）。



- 当“Bass Out”设置“Wireless”时，可以选择“Pairing”。

Sound

Channel Level

Setup Menu



Sound



Channel Level

调节每个声道的音量可平衡输出增益。可使用从每个声道输出的测试声音来调节音量，实现最佳平衡。

设置

Front L, Front R, Center, Surround L, Surround R, Subwoofer

可调范围

-20 到+20



• 当“Channel Out”的“My Surround”设置为“On”时，可以配置以下项目（第 76 页）。

- Center
- Surround L/R
- Subwoofer

Adaptive DRC

Setup Menu



Sound



Adaptive DRC

调节本机的音量和动态范围，实现最佳平衡。选择“On”后，将按如下所示调节动态范围以在低音量环境下实现最佳听音（例如可能在夜间使用）。

当音量水平低时：

缩窄动态范围。响亮的声音会更柔和地播放，而很难听见的柔和的声音则在播放时更响亮。

当音量水平高时：

拉宽动态范围。对于轻柔声音和响亮的声音，源声在播放时都不会调节音量。

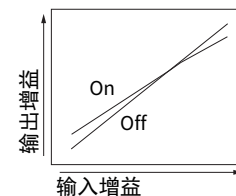
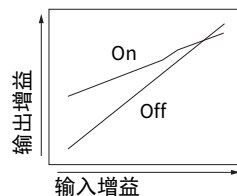

设置

Off	不会自动调节动态范围。
On（默认值）	自动调节动态范围。



• 当设为“On”时，“Dynamic Range”将自动设为“Max”。

Dynamic Range

Setup Menu



Sound



Dynamic Range

调节本机的动态范围（最低音量与最高音量之间的差值）。

设置

Min/Auto	Min: 将动态范围设为一个支持低音量舒适听音的增益上。 Auto: 设置与从输入信号收到的信息保持一致的动态范围。
Standard	针对普通家用建议的动态范围。
Max（默认值）	在输出信号时不调节输入信号的动态范围。



- 当选择“Max”之外的设置时，“Adaptive DRC”将自动设为“Off”。

Matrix Decoder

Setup Menu



Sound



Matrix Decoder

设置环绕声解码器。

当本机在环绕声模式下播放 2 声道或 5.1 声道源时，可通过环绕声解码器来用 7.1 声道播放它们。您可以通过切换解码器来欣赏各种环绕声音效。

要启用环绕声解码器，请按 CINEMA DSP 键选择“DSP Off”。

设置

DPL Movie* （默认值）	使用适用于电影的 Dolby Pro Logic II 解码器。
DPL Music*	使用适用于音乐的 Dolby Pro Logic II 解码器。
DPL Game*	使用适用于游戏的 Dolby Pro Logic II 解码器。
Neo:6 Cinema	使用适用于电影的 DTS Neo: 6 解码器。
Neo:6 Music	使用适用于音乐的 DTS Neo: 6 解码器。

- 当根据选择的“Channel Out”设定（第 75 页）输出 7.1 声道音频时，使用 Dolby Pro Logic IIx 环绕声解码器。



- 在启用立体声播放模式（第 42 页）、自定义环绕声（第 76 页）或目标播放模式（第 42 页）时，将禁用解码器。
- 可从设定菜单（第 79 页）调节 Dolby Pro Logic IIx Music 参数（Center Width、Panorama 和 Dimension）。

关于用于播放 5.1 声道音源的环绕声解码器

将“Channel Out”（第 75 页）的“Surround Back”设置为“Yes”或“Auto”时，本机可解码 5.1 声道音源，然后用最多 7.1 声道环绕声进行播放。根据输入信号自动选择下列解码器之一。

输入信号（5.1 声道）	解码器
PCM、Dolby Digital、Dolby Digital EX、Dolby TrueHD、Dolby Digital Plus	Dolby Pro Logic IIx Movie Dolby Pro Logic IIx Music
DTS、DTS-ES matrix、DTS-96/24、DTS-HD Master Audio、DTS-HD High Resolution Audio、DTS Express	DTS-ES matrix
DTS-ES discrete	DTS-ES discrete

DPLx Parameter

Setup Menu



Sound



DPLx Parameter

调节 Dolby Pro Logic IIx Music 环绕声解码器参数。



• 只有当“Matrix Decoder”（第 78 页）设置为“DPL Music”时，才可以配置这一设置。

Center Width

此值越大，左侧和右侧输出的声音就越宽。较小的值会将声音限制在中央。

可调范围

0 到 7（默认值：3）

Panorama

当此值设为“On”时，从左前和右前声道输出的声音将会传递到左侧和右侧，从而产生环绕的全景效果。

设置

Off（默认值），On

Dimension

此设置调节前声道与环绕声声道之间的增益差异。此值越大，从前声道输出的音量就越高。此值越小，从环绕声声道输出的音量就越高。

可调范围

-3 到 +3（默认值：0）

Audio Delay (LINK)

Setup Menu



Sound



Audio Delay (LINK)

指定当从本机向其他启用 MusicCast 设备发送声音时是否将本机声音输出计时与其他启用 MusicCast 的设备同步。



• 只有使用 MusicCast CONTROLLER 应用程序将“连接控制”设置为“标准（默认）”或“提高速度”时，才可以配置这一设置。

设置

Audio Sync (默认值)	输出计时与其他启用 MusicCast 的设备同步（本机发送声音）。
Lip Sync	输出计时根据选项菜单中的“Audio Delay”设定进行调节（第 88 页）。如果发现在电视或蓝光碟片播放机的音频和视频播放时出现偏差，请选择此选项。

HDMI

用于配置与 HDMI 信号和 HDMI 控制功能相关的设置。

HDMI Control



打开或关闭 HDMI 控制（第 37 页）。

设置

Off	禁用控制功能。本机的待机功耗将降低。
On（默认值）	启用控制功能。



- 当使用支持音频回传通道（ARC）的电视（第 24 页）或使用 HDMI 信号直通功能（第 25 页）时，将 HDMI 控制功能设置为“On”。

HDMI Audio Out

只有当“HDMI Control”设置为“Off”时，才可以配置这一设置。



用于选择一个设备来播放 HDMI 音频信号。

设置

AMP（默认值）	播放输入声音信号。
TV	播放连接到 HDMI OUT (ARC) 插孔的电视输出的音频内容。



- 当“HDMI Control”设置为“On”时，根据与本机连接的电视配置的设置选择音频输出设备。
- 输入到本机的 HDMI IN 插孔之一的 HDMI 视频信号始终是从本机的 HDMI OUT (ARC) 插孔输出的。

TV Input



如果电视与 ARC 不兼容（或者禁用了 ARC 功能），则电视音频将通过 TV（光纤数字）插孔（默认）输入。本机的输入源可更改为 AUX2（同轴数字）插孔或 AUX1（模拟）插孔。

设置

Optical [TV]（默认值）、Analog [AUX1]、Coaxial [AUX2]



- 如果本机的输入源切换为“Coaxial [AUX2]”：
 - 按 TV 键后，音频将从连接到本机的 AUX2（同轴数字）插孔的设备（电视）输入。按 AUX2 键后，音频将从连接到本机的 TV（光纤数字）插孔的设备输入。
- 如果本机的输入源切换为“Analog [AUX1]”：
 - 按 TV 键后，音频将从连接到本机的 AUX1（模拟）插孔的设备（电视）输入。按 AUX1 键后，音频将从连接到本机的 TV（光纤数字）插孔的设备输入。

Bluetooth

配置 *Bluetooth* 设置。

Bluetooth



启用 / 禁用 *Bluetooth* 功能。

设置

Off	禁用 <i>Bluetooth</i> 功能。
On (默认值)	启用 <i>Bluetooth</i> 功能。

Transmission



从本机将音频传输至 *Bluetooth* 音箱或耳机。

设置

Off (默认值)	无法传输音频。
On	输入至本机的音频可以传输至 <i>Bluetooth</i> 音箱或耳机。

Device Search



选择用于传输音频的 *Bluetooth* 音箱或耳机，然后将本机无线连接至音箱或耳机。

MAC Address



显示用于 *Bluetooth* 连接的 MAC 地址。

Network

配置网络设置。

Information

Setup Menu



Network



Information

在本机上显示网络信息。



- 显示的选项根据网络连接类型而不同（Wired/Wireless (Wi-Fi)/Wireless Direct）。

Status	NETWORK 插孔的连接状态
Connection	连接方式
MC Network	MusicCast 网络的连接状态
SSID	本机连接的接入点
Security	网络的加密方式
MAC Address	MAC 地址（Ethernet/Wi-Fi）
IP Address	IP 地址
Subnet Mask	子网掩码
Default Gateway	默认网关的 IP 地址
DNS Server (P)	主 DNS 服务器的 IP 地址
DNS Server (S)	辅助 DNS 服务器的 IP 地址
vTuner ID	网络广播（vTuner）的 ID

Network Connection

Setup Menu



Network



Network Connection

选择网络连接方式。

设置

Wired	当使用网络电缆（不随机提供）将本机连接至网络时选择此选项。
Wireless (Wi-Fi)	当通过无线路由器（接入点）将本机连接至网络时选择此选项。
Wireless Direct	当直接将移动设备连接至本机时选择此选项。

IP Address

Setup Menu → Network → IP Address

配置网络参数（例如 IP 地址）

DHCP

选择是否使用 DHCP 服务器。

设置

Off	不使用 DHCP。手动配置网络参数。有关详细信息，请参阅“手动网络设置”。
On（默认值）	DHCP 服务器用于自动获取本机的网络参数（例如 IP 地址）。

手动网络设置

- 1 将“DHCP”设置为“Off”。
- 2 使用 ▲/▼ 键可选择参数类型。

IP Address	指定 IP 地址。
Subnet Mask	指定子网掩码。
Default Gateway	指定默认网关的 IP 地址。
DNS Server (P)	指定主 DNS 服务器的 IP 地址。
DNS Server (S)	指定辅助 DNS 服务器的 IP 地址。

- 3 使用 ◀/▶ 键移动编辑位置，使用 ▲/▼ 键选择数值。
- 4 按 ENTER 键。

MAC Address Filter

Setup Menu → Network → MAC Address Filter

MAC 地址过滤器限制用于操作本机的网络设备。当通过移动设备上的应用程序操作本机时，指定设备的 MAC 地址。



• AirPlay 功能（第 66 页）或兼容 DLNA 的设备（第 62 页）的操作不受此设置的限制。

Filter

启用 / 禁用 MAC 地址过滤器。

设置

Off（默认值）	禁用 MAC 地址过滤器。
On	启用 MAC 地址过滤器。在“MAC Address 1-10”中，指定可以操作本机的网络设备的 MAC 地址。

MAC Address 1-10

当“Filter”设置为“On”时，指定可以操作本机的网络设备的 MAC 地址（至多 10 个）。

- 1 使用 ▲/▼ 键选择 MAC 地址数量（1 到 10）。
- 2 使用 ◀/▶ 键移动编辑位置，使用 ▲/▼ 键选择数值。
- 3 按 ENTER 键。

Network Standby

Setup Menu



Network



Network Standby

打开或关闭操作移动设备或 *Bluetooth* 设备时控制本机电源（网络待机）的功能。

设置

Off	禁用网络待机功能。	
On（默认值）	启用网络待机功能。	<ul style="list-style-type: none">• 本机关闭时，本机会通过以下播放操作开启。<ul style="list-style-type: none">- 使用 AirPlay 播放- 播放附带存储（NAS）设备兼容 DLNA 网络上存储的音乐文件• 也可以使用安装在移动设备上的 MusicCast CONTROLLER 应用程序开启关闭本机。
		本机关闭时当 <i>Bluetooth</i> 设备连接至本机时，本机会开启。



- 本机在“Network Standby”设置为“On”时消耗的电源要比设置为“Off”时多。

Network Update

Setup Menu



Network



Network Update

通过网络更新固件。

Perform Update

此选项在更新了固件后可以使用。有关详细信息，请参阅“更新设备固件”（第 92 页）。

Function

Dimmer



调节前面板显示屏和指示灯的亮度。值越小，显示屏和指示灯越暗。

设置

-2（最暗）到 0（最亮）（默认）



- 当  指示灯点亮红色时，无论设置如何，显示屏以最大亮度显示。
- 激活 Eco 功能时，无法配置本功能（第 45 页）。

OSD Language



用于选择电视屏幕上显示的菜单所使用的语言。

设置

日本語	菜单显示为日语。
ENGLISH (默认值)	菜单显示为英语。
DEUTSCH	菜单显示为德语。
FRANÇAIS	菜单显示为法语。
ESPAÑOL	菜单显示为西班牙语。
ITALIANO	菜单显示为意大利语。
NEDERLANDS	菜单显示为荷兰语。
РУССКИЙ	菜单显示为俄语。
SVENSKA	菜单显示为瑞典语。
TÜRK	菜单显示为土耳其语。



- 按住 SETUP () 键可直接在电视屏幕上显示“OSD Language”。
- 使用支持 HDMI 控制功能的电视时，设置可能会自动发生更改。
- 只能为电视屏幕上显示的菜单选择显示语言。前面板显示屏上的信息以英文显示。

Distance Unit



用于更改测量的显示单位。

设置

Meters（非美国和加拿大型号的默认设置），Feet（美国和加拿大型号的默认设置）



- 如果使用设备时，测量显示单位从“Meters”更改为“Feet”（或者反过来），则当前设置中不会反映单位变更。当前设置中不会反映此更改。

Information

显示输入至本机的音频和视频信号的信息。

Audio

Setup Menu



Information



Audio

将显示下列有关当前音频输入信号的信息。

格式	数码音频格式
声道数目	声道的数量包含在输入信号中—前 / 环绕声 / 低场效应 (LFE)。 示例: “3/2/0.1”表示信号包含 3 个前声道、2 个环绕声声道和一个 LFE。 如果信号包含前声道、环绕声声道和 LFE 之外的声道, 则可能会显示声道总数。示例: “5.1ch”
采样频率	数字输入信号的采样频率
比特率	输入信号的每秒比特率



- 某些输入信号的音频比特率可能不会显示。

Video

Setup Menu



Information



Video

将显示下列有关当前视频输入信号的信息。

类型	HDMI 或 DVI
分辨率	视频信号分辨率

System

Setup Menu



Information



System

显示本机上当前安装的固件版本。

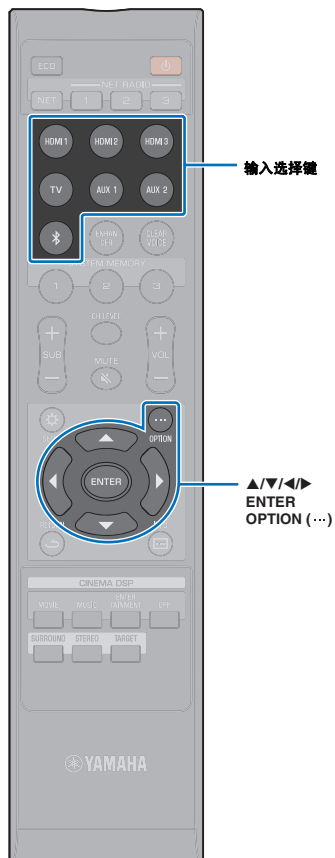

设置每个输入源（选项菜单）

配置与当前正在播放的内容的输入源相关的功能。

选项菜单显示在电视屏幕上，并且可通过电视屏幕操作。有关在电视上显示选项菜单的说明，请参阅“在电视上显示菜单屏幕”（第 30 页）。

设置选项菜单

1 按要配置的输入源的输入选择键。

2 按 OPTION (...) 键。

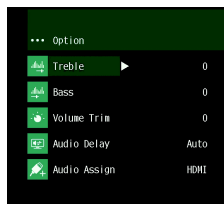

3 通过按 ▲/▼ 键选择项目，然后按 ENTER 键或 ▶ 键。

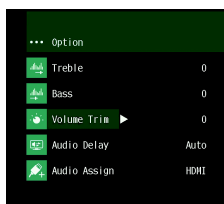

4 通过按 ▲/▼ 键更改设置值。

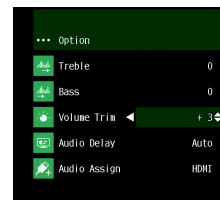

5 按 OPTION (...) 键可退出选项菜单。



• 可配置的项目因选定的输入源而异。

选项菜单列表

菜单	说明	输入
Treble	调节高音的输出增益。	HDMI1-3、TV、AUX1-2、Bluetooth、NET（例如网络广播电台）
Bass	调节低音的输出增益。	HDMI1-3、TV、AUX1-2、Bluetooth、NET（例如网络广播电台）
Volume Trim	调整每个插孔的输入增益来补偿音量差异。	HDMI1-3、TV、AUX1-2、Bluetooth、NET（例如网络广播电台）
Audio Delay	调节音频和视频播放之间的计时差异。	HDMI1-3, TV, AUX1-2
Audio Assign	将 HDMI 选为输入源时，不同输入源的音频分配给 HDMI 音频。	HDMI1-3

调节音调（Treble、Bass）

调节高音和低音的输出增益。

可调范围

-12 到 +12（默认值：0）

调整每个插孔的输入水平（Volume Trim）

调整每个插孔的输入增益来补偿音量差异。

可调范围

-12 到 +12（默认值：0）

音频延迟控制（Audio Delay）

有时，电视图像会落后于声音。您可以使用此功能延迟声音输出以将其与视频图像同步。



- 只有当“Audio Delay (LINK)”（第 79 页）设置为“Lip Sync”时，才可以调节音频延迟。

可调范围

HDMI1-3: AUTO（默认值），0 ms 到 500 ms，5 ms 增量

TV, AUX1-2: 0 ms（默认值）到 500 ms，5 ms 增量

在选择“AUTO”时，将自动调整输出计时。此设置仅在通过 HDMI 缆线连接的电视支持声音延迟自动调整功能时可用。

将 HDMI 音频分配给其他输入插孔（Audio Assign）

当 HDMI1-3 为选定的输入源时，可从 HDMI IN（光纤）插孔以外的 TV 插孔输入声音。

在观看 BD/DVD 播放机播放的视频的同时，使用这一功能可以听到不同播放设备播放的声音。

设置

HDMI（默认值），OPTICAL

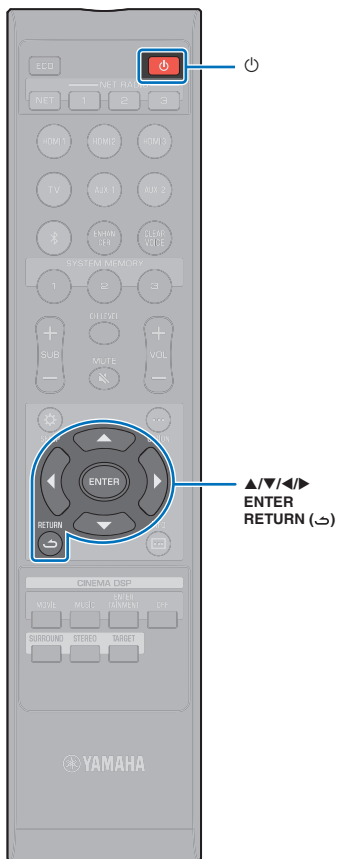

Advanced setup

利用高级设定菜单，可更精确地配置本机的功能。例如，可指定最大音量，还可禁用顶部面板上的 INPUT 键。

设置高级设定

- 1 按  键关闭本机。
- 2 按住顶部面板上的 INPUT 键的同时，按遥控器上的  键打开电源。

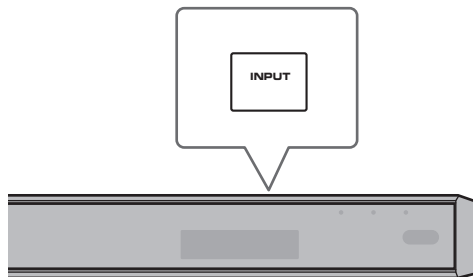

“ADVANCED”出现在前面板显示屏中。

ADVANCED



• 电视屏幕上不会显示高级设定菜单。

- 3 释放顶部面板上的 INPUT 键。

- 4 使用 ▲/▼ 键在前面板显示屏中显示所需菜单，然后按 ▶ 键或 ENTER 键。



• 若要返回上一菜单，请按 ◀ 或 RETURN (hook) 键。

- 5 使用 ▲/▼ 键更改设置。

- 6 按  键关闭本机。

当您按  键打开本机时，新设置将会反映出来。

高级设定列表

菜单	设置 / 可调范围	说明
TURN ON VOLUME	OFF (未设置) (默认值), 1 到 70	本地电源打开时设置初始音量水平。 设置为“OFF”时, 音量水平与本机关闭时的音量相同。
MAX VOLUME	1~99, MAX (最大) (默认值)	设置最大音量水平, 保证本机的声音输出不会超过限定的音量水平。
INPUT LOCK	ON (禁用 INPUT 键操作) OFF (启用 INPUT 键操作) (默认值)	选择是否启用本机上的 INPUT 键。
PANEL LOCK	ON (禁用本机上的按键操作) OFF (启用本机上的按键操作) (默认值)	选择是否启用本机上的按键操作 (高级设定操作除外)。
IR INPUT POWER	ON (启用打开电源) OFF (禁用打开电源) (默认值)	选择是否在本机关闭时通过按下遥控器上的输入选择键自动打开本机。
AC ON STANDBY	ON (进入待机模式) (默认值) OFF (恢复断电之前的状态)	设置当本机交流电源在短暂断电之后恢复时是否关闭本机电源 (断开墙壁电源插座上的交流电源插头、断电等)。
MEMORY PROTECT	ON (执行保护) OFF (未执行保护) (默认值)	保护系统内存中存储的设定以及注册在本机上的网络广播电台。
YRB FL	YES (使用反射板) NO (未使用反射板) (默认值)	对左前声道使用 YRB-100 声音反射板。关于 YRB-100 的具体信息, 请参阅第 103 页。
YRB FR	YES (使用反射板) NO (未使用反射板) (默认值)	对右前声道使用 YRB-100 声音反射板。关于 YRB-100 的具体信息, 请参阅第 103 页。
YRB SL	YES (使用反射板) NO (未使用反射板) (默认值)	对环绕声左声道使用 YRB-100 声音反射板。关于 YRB-100 的具体信息, 请参阅第 103 页。
YRB SR	YES (使用反射板) NO (未使用反射板) (默认值)	对环绕声右声道使用 YRB-100 声音反射板。关于 YRB-100 的具体信息, 请参阅第 103 页。
AUTO POWER STANDBY	ON (本机自动关闭) (英国和欧洲型号的默认设置) OFF (本机不会自动关闭) (非英国和欧洲型号的默认设置)	设置为“ON”时, 本机将会在下述情况下自动关闭: • 音频从选定的输入源发出, 但8小时或更长时间不执行操作。 • HDMI1- 3、Bluetooth 或 NET 被选作输入源, 但超过 20 分钟无音频输入至本机或本机未执行操作。
NOTICE OF NEW FW	ON (提示) (默认值) OFF (不提示)	当通过网络提供本机的固件更新时, 电视屏幕上不会显示提示。
4K MODE	MODE 1 ¹⁾ MODE 2 (默认值)	以 4:4:4、4:2:2 或 4:2:0 格式输入/输出 4K (60 Hz/50 Hz) 信号。 根据所连接设备或 HDMI 电缆, 视频可能无法正确显示。此时, 请选择“MODE 2”。 以 4:2:0 格式输入/输出 4K (60 Hz/50 Hz) 信号。

¹⁾ 选择“MODE 1”时, 使用支持 18 Gbps 的高速 HDMI 电缆。

菜单	设置 / 可调范围	说明
FW UPDATE	01.02 (将显示固件版本) Start OK? (将更新固件)	确认固件版本 / 更新固件。
INITIALIZE ²⁾	INFO (初始化所有与网络无关的设定) NET INFO (初始化网络相关设定) * CANCEL (不初始化) (默认值)	将本机的参数重置为工厂预设值。如果本机遇到死机情况, 可能可以通过还原为本机的默认值来解决这个问题。 * 如果选择了“INFO”, 则会恢复以下配置。 Network Standby (第 84 页) Bluetooth (第 47 页)

²⁾ 初始化本机也将会初始化系统内存中的 IntelliBeam 测量结果和设置。再次从“IntelliBeam”菜单中执行“AUTO SETUP” (第 32 页)。

更新设备固件

将根据需要发布用于提供附加功能或产品改进的新固件。如果本机已连接至网络，您可以通过网络下载固件并进行更新。

本机的固件可以如下进行更新。

- 从设定菜单的“Network Update”中更新固件。
- 通过将 USB 闪存连接至已经保存了本机固件更新的位置，更新固件（第 93 页）。
- 使用安装在移动设备上的指定 MusicCast CONTROLLER 应用程序更新固件。按照 MusicCast CONTROLLER 指南操作应用程序和更新固件。

注意

- 固件更新过程中，请勿操作本机或断开电源线或网络电缆的连接。固件更新需要 20 分钟或更长时间（根据网络连接速度）。
- 如果网络连接速度过慢，或本机连接至无线网络，根据网络连接情况不同，网络更新可能无法进行。此时，请使用 USB 闪存更新固件（第 93 页）。
- 若要执行以下流程，您的电视必须通过 HDMI 连接至本机。
- 有关更新的详细信息，请访问 Yamaha 网站。

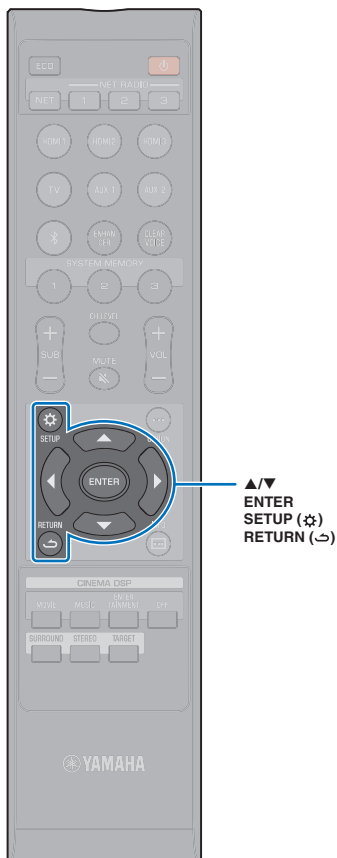

使用设定菜单中的“Network Update”更新固件

当几所了本机的新固件版本后首次开启本机时，在电视机屏幕上会显示固件更新可用的指示信息。

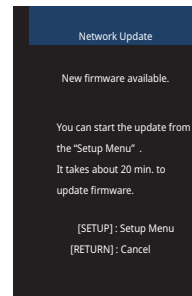

- 日后若要更新固件，请在电视机屏幕上显示的“Network Update”画面中按 RETURN (↩️) 键。

- 1 按 **SETUP** (⚙️) 键。
- 2 使用 **▲/▼** 键选择“Network”，然后按 **ENTER** 键。
- 3 使用 **▲/▼** 键选择“Network Update”，然后按 **ENTER** 键。

4 按 ENTER 键。

电视屏幕变黑，固件更新开始。

当固件更新时会在前面板显示屏上显示更新进程。



5 当前面板显示屏上出现“Success!”时，按本机顶部面板上的 ⏻ 键。

固件更新完成。



- 如果固件更新失败，使用 ⏻ 键关闭本机然后再重新打开，再次从步骤 1 开始重复流程。
- 如果显示“XXXXSumError”，则出现了网络通信问题。查看通信状态，使用 ⏻ 键关闭本机然后再重新打开，再次从步骤 1 开始重复流程。

通过连接 USB 闪存更新固件

从 Yamaha 网站上下载最新的固件版本至 USB 闪存，然后用于更新本机固件。

当需要更新固件详细信息时，请参阅提供的信息。

1 将本机的固件保存至 USB 闪存。

2 关闭本机。

3 将 USB 闪存连接至本机后面板上的 UPDATE ONLY 插孔。

4 在高级设定菜单中选择“FW UPDATE”，然后按 ENTER 键。

5 使用 ▲/▼ 键选择“Start OK?”，然后按 ENTER 键。

固件更新开始。

当固件更新时会在前面板显示屏上显示更新进程。



6 当前面板显示屏上出现“Success!”时，按本机顶部面板上的 ⏻ 键。

固件更新完成。



- 如果固件更新失败，使用 ⏻ 键关闭本机然后再重新打开，再次从步骤 1 开始重复流程。如果固件更新再次失败，则确认 USB 闪存已正确连接至 UPDATE ONLY 插孔。
- 如果显示以下任何信息，则在更新过程中出现了问题。
 - “Not found”:
USB 闪存不包含固件数据。使用 PC 正确将固件数据再次保存至 USB 闪存。
 - “XXXXSumError”:
USB 闪存中保存的数据出现问题。使用 PC 确认 USB 闪存上的数据。

附录

故障排除

当本机工作不正常时，请参阅下面的表。如果您遇到的问题没有列在下面，或如果下面给出的指导不起作用，关闭本机，断开交流电源线的连接，并联系距您最近的 Yamaha 经销商或服务中心。

一般

问题	原因	解决措施	参考页码
本机操作不正常。	内部微电脑因受到外部电击（例如闪电或过量静电）或电源电压较低而被冻结。	从插座断开交流电源线，然后在 30 秒钟后再次插入。	-
当按下 \odot 键时，本机不能打开，或在打开电源后很快进入本机的关闭。	交流电源线未牢固地连接到墙壁交流电源插座。	将交流电源线牢固地连接到墙壁交流电源插座。	28
	内部微电脑因受到外部电击（例如闪电或过量静电）或电源电压较低而被冻结。	从插座断开交流电源线，然后在 30 秒钟后再次插入。	-
	“PANEL LOCK”设置为“ON”。	设置为“OFF”。	89
本机突然关闭。	内部温度变得过高，并且已启用过热保护电路。	请等待大约 1 小时，直到本机冷却，然后在确认有足够的通风空间且未用衣物遮盖本机后重新打开它。	-
	激活 Auto Power Standby 功能时，本机将会在下述情况下自动关闭： - 音频从选定的输入源发出，但 8 小时或更长时间不执行操作。 - HDMI1-3、Bluetooth 或 NET 被选作输入源，但超过 20 分钟无音频输入至本机或本机未执行操作。	打开本机电源，并重新播放音源。如果未使用自动待机功能，将“AUTO POWER STANDBY”设置为“OFF”。	90

问题	原因	解决措施	参考页码
无声音或声音过低。	输入或输出缆线连接不正确。	请正确连接缆线。	25
	没有选择适当的输入源。	用输入选择键选择适当的输入源。	39
	音量被调低。	调高音量。	39
	声音被静音。	按 MUTE () 或 VOL (+/-) 键恢复音频输出并调节音量水平。	39
	存在本机无法播放的输入信号。	播放本机可再现其信号的音源。更改源设备的系统设置。	110
	“HDMI Audio Out”设置为“TV”。	设置为“AMP”。	80
	“HDMI Control”设置为“Off”。	在仅使用 HDMI 缆线连接支持 ARC (音频回传通道) 的电视和本机时, 将“HDMI Control”设置为“On”。	80
		若要在“HDMI Control”设置为“Off”的情况下使用本机, 请使用光纤数字音频缆线将电视的音频输出插孔与本机的 TV (光纤数字) 插孔连接。	24
		已针对电视的内置音箱的输出设置支持 HDMI 控制的电视中的声音。	使用电视的 HDMI 设置将音频输出设置为电视的内置音箱之外的任意选项。
	低音炮不发出声音。	参阅“低音炮不发出声音。”和“低音炮的音量较低。”问题。	96
声音间断。	切换环绕声播放的输出方式。	如果 CINEMA DSP 程序改变, 则声音可能间断。	-
某个特定声道中没有声音或声音太小。	该声道的输出增益被静音。	提高该声道的输出增益。	43, 77
	音线设置不正确。	调节音线设置。	32, 72
	音源在立体声播放模式中播放。	切换到环绕声播放模式。	40, 42
环绕声效果很差。	在以数字方式将本机与播放设备连接时, 播放设备和电视的输出设置无效。	参考该设备随附的文档并检查设置。	-
	已针对 2 声道的即时输出 (PCM 等) 设置播放设备。	更改播放设备的音频输出设置。	-
	听音室的形状不规则, 或本机或听音位置未位于听音室的右墙和左墙的中央。	重新放置本机或重新设定听音位置。	14
	音线通道里没有墙壁。	将声音反射板放置到音线通道上。	103
	当“My Surround”设置为“On”时, 听音位置不是在设备的前方。	在本机的前方听音。	76

问题	原因	解决措施	参考页码	
低音炮不发出声音。	有线 / 无线	低音炮的交流电源线未牢固地连接到墙壁交流电源插座。	将交流电源线牢固地连接到墙壁交流电源插座。	-
	有线 / 无线	低音炮的音量较低。	使用遥控器的 SUB + 键调高低音炮的音量。	39
	有线 / 无线	低音炮内置保护电路已经被激活。 (低音炮上的 STATUS 指示灯点亮橙色。)	断开电源线, 请联系距您最近的 Yamaha 经销商或服务中心要求进行维修。	-
	有线	“Subwoofer”的“Bass Out”设置为“Wireless”。	设置为“Wired”。	76
	有线	系统控制电缆 (3.5 mm 单声道迷你插塞电缆) 和低音炮电缆 (RCA 单芯电缆) 未牢固连接。	牢固连接电缆。	29
	无线	无线通信的条件不良, 中央设备和低音炮未连接。 (低音炮上的 STATUS 指示灯闪烁绿色或点亮红色。)	将低音炮移近中央设备。 如果问题仍然存在, 将低音炮移至 STATUS 指示灯持续以绿色亮起的位置。	-
			如果在中央设备和低音炮之间有例如金属家具等阻碍通信的障碍物, 则请重新放置家具或重新调整低音炮的位置。	-
			如果有例如微波炉或无线网络设备等可以发射电磁波的设备, 则请将中央设备和低音炮移动至远离这些设备的位置。	-
使用缆线将低音炮连接至中央设备。			29	
无线	中央设备未与低音炮配对。 (低音炮上的 STATUS 指示灯闪烁或点亮红色。)	将低音炮移动至距离中央设备较近的位置以改善无线通信的条件并使二者配对。 如果在配对后低音炮上的指示灯未能持续亮起绿色, 则可能是本机出现了故障问题。断开电源线, 请联系距您最近的 Yamaha 经销商或服务中心要求进行维修。	76	
无线	“Subwoofer”的“Bass Out”设置为“Wired”。	设置为“Wireless”。	76	
低音炮的音量较低。	有线 / 无线	低音炮的音量较低。	使用遥控器的 SUB + 键调高低音炮的音量。	39
	有线 / 无线	正在播放具有有限低音支持的输入源中的内容。	播放具有更广泛的低音支持的输入源中的内容以查看音量是否仍然较低。	-
	有线 / 无线	本机处于目标播放模式。	切换到环绕声播放模式或立体声播放模式。	40, 42
	有线 / 无线	_____	移动或重新放置低音炮。	13
	有线 / 无线	低音炮并非本机随附设备。	本机仅支持随附的 NS-WSW121。	-

问题	原因	解决措施	参考页码	
低音炮发出的声音断断续续。	有线	用于将低音炮连接至中央设备的电缆未牢固连接。	29	
	无线	无线通信的条件不良，中央设备和低音炮未稳定连接。	将低音炮移近中央设备。 如果问题仍然存在，将低音炮移至 STATUS 指示灯持续以绿色亮起的位置。	-
			如果在中央设备和低音炮之间有例如金属家具等阻碍通信的障碍物，则请重新放置家具或重新调整低音炮的位置。	-
		如果有例如微波炉或无线网络设备等可以发射电磁波的设备，则请将中央设备和低音炮移动至远离这些设备的位置。	-	
电视屏幕上不显示图像。	HDMI 线缆未牢固连接。	请正确连接 HDMI 线缆。	24, 25	
	4K MODE 未正确配置。	根据 4K 信号格式选择 MODE 1 或 MODE 2。	90	
本机的菜单屏幕不显示。	电视的输入切换未正确设置。	将电视的输入源设置为本机。	30	
数字设备或高频设备会产生噪声。	本机的位置可能离数字设备或高频设备太近。	将设备移动到离本机较远的位置。	-	
HDMI 控制功能无法正常运行。	“HDMI Control”设置为“Off”。	将“HDMI Control”设置为“On”。	80	
	您的电视已禁用 HDMI 控制功能。	参考电视随附的文档并检查设置。	-	
	连接的 HDMI 设备的数目超出限制。	断开部分 HDMI 设备的连接。	-	
	本机以外的放大器（AV 放大器、条形音箱等）通过 HDMI 线缆连接至电视或播放设备。	仅将本机连接至电视或播放设备以用作放大器。	-	
当本机关闭时，播放设备的视频和/或音频不会输出至电视机。	“HDMI Control”设置为“Off”。	将“HDMI Control”设置为“On”。	25	
前声道的音线无法手动调节。	“Channel Out”的“Front”设置为“Stereo”。	设置为“Beam”或“Mix”。	75	
声音延迟控制功能无效，即使“Audio Delay”设置为“AUTO”。	电视不支持声音延迟自动调节功能。	通过选项菜单中的“Audio Delay”手动调整声音输出计时。	88	
“Disable”在按键操作之后出现在前面板显示屏上。	该键在本机当前情况下不起作用。	_____	-	

Bluetooth

问题	原因	解决措施	参考页码	
接收	无法将本机连接至 Bluetooth 设备。	“Bluetooth”设置为“Off”。	设置为“On”。	81
		Bluetooth 未被选为输入源时。	将 Bluetooth 选为输入源。	48
		连接其他 Bluetooth 设备。	中断当前 Bluetooth 连接，然后连接至可以接收音频的设备。	47, 48
		您希望与本机连接的 Bluetooth 转接器等设备，密码并非“0000”。	使用 Bluetooth 转接器等设备，密码为“0000”。	47
		本设备不支持 A2DP。	连接至支持 A2DP 的 Bluetooth 音频设备。	109
		本机和设备距离太远。	Bluetooth 设备距离本机的位置应小于 10 m，并将设备与本机连接。	47, 48
		附近有以 2.4 GHz 波段输出信号的设备（例如微波炉、无线 LAN 等）。	将本机移动到距离发射无线电频率信号的设备较远的位置。	-
	本机不出声，或声音不连续。	设备未设置为向本机发送 Bluetooth 音频信号。	检查设备的 Bluetooth 功能是否正确设置。	-
		设备播放未执行。	执行设备播放。	-
		设备音量设置为最小值。	调高设备音量水平。	-
		本机和设备距离太远。	移动 Bluetooth 设备，保证到本机的距离小于 10 m。	47, 48
附近有以 2.4 GHz 波段输出信号的设备（例如微波炉、无线 LAN 等）。		将本机移动到距离发射无线电频率信号的设备较远的位置。	-	
	本机与设备的 Bluetooth 连接断开。	再次执行 Bluetooth 连接操作。	48	

问题	原因	解决措施	参考页码	
传输	本机无法与 Bluetooth 设备连接。	“Bluetooth”设置为“Off”。	设置为“On”。	81
		“Transmission”设置为“Off”。	设置为“On”。	81
		连接其他 Bluetooth 设备。	中断当前 Bluetooth 连接，然后连接至可以传输音频的设备。	47, 49
		本设备不支持 A2DP。	连接至支持 A2DP 的 Bluetooth 音频设备。	109
		本机和设备距离太远。	Bluetooth 设备距离本机的位置应小于 10 m，并将设备与本机连接。	47, 49
		附近有以 2.4 GHz 波段输出信号的设备（例如微波炉、无线 LAN 等）。	将本机移动到距离发射无线电频率信号的设备较远的位置。	-
	Bluetooth 设备不出声，或声音不连续。	设备未设置为从本机接收 Bluetooth 音频信号。	检查设备的 Bluetooth 功能是否正确设置。	-
		设备音量设置为最小值。	调高设备音量水平。	-
		不播放要发送的音频。	播放使用输入选择键选择的设备中的音频。	49
		本机和设备距离太远。	移动 Bluetooth 设备，保证到本机的距离小于 10 m。	47, 49
		附近有以 2.4 GHz 波段输出信号的设备（例如微波炉、无线 LAN 等）。	将本机移动到距离发射无线电频率信号的设备较远的位置。	-
		本机与设备的 Bluetooth 连接断开。	再次执行 Bluetooth 连接操作。	49
		尝试在使用 AirPlay 播放过程中建立连接。	使用 AirPlay 进行的播放无法传输。中断 AirPlay 播放并尝试再次建立连接。	49, 66

遥控器

问题	原因	解决措施	参考页码
遥控器不起作用和 / 或未正常工作。	距离或角度错误。	遥控器在最大为 6 m 的范围内起作用，且不能偏离前面板轴线超过 30 度。	7
	直射阳光或光照（来自逆变器型荧光灯）影响了本机的遥控器传感器。	重新放置本机。	-
	电池微弱。	更换所有电池。	7

网络

问题	原因	解决措施	参考页码
网络功能不起作用。	未正确获取网络参数（IP 地址）。	在路由器上启用 DHCP 服务器功能并将本机的设定菜单中的“DHCP”设置为“On”。如果需要手动配置网络参数，则请确认您正在使用的 IP 地址未被网络中的其他网络设备使用。	83
“Wireless (Wi-Fi)”配置中显示“Not connected”；无法连接至无线路由器（接入点）。	无线路由器的 MAC 地址过滤器已经启用。	如果无线路由器的 MAC 地址过滤器已启用，则无法建立连接。检查无线路由器（接入点）设置并尝试另外一种连接方式。	83
使用 WPS 功能（“WPS Button”和“PIN Code”）以及“Access Point Scan”的“Wireless (Wi-Fi)”配置中显示“Not connected”；无法连接至无线路由器（接入点）。	无线路由器（接入点）无法广播其 SSID。	如果无线路由器（接入点）配置为无法广播其 SSID，则无法建立连接。检查无线路由器（接入点）设置并尝试另外一种连接方式。	54, 59
使用 WPS 功能（“WPS Button”和“PIN Code”）的“Wireless (Wi-Fi)”配置中显示“Not connected”；无法连接至无线路由器（接入点）。	无线路由器（接入点）使用 WEP 加密。	无法使用 WPS 功能建立连接。请尝试另外一种连接方式。	54, 59
播放意外停止并且无法持续播放文件。	文件夹中包含某些无法通过本机播放的文件。	删除或移走文件夹中无法通过本机播放的文件（包括视频和隐藏文件）。	-
本机未检测到电脑。	媒体共享设置不正确。	配置共享设置并将本机选择为共享音乐内容的设备。	62
	您电脑中安装的某些安全软件阻碍了将设备接入电脑。	检查电脑中安装的安全软件的设置。	-
	本机和电脑未处于同一网络中。	查看本机与电脑的网络连接，然后将本机和电脑连接至同一网络。	-
	MAC 地址过滤器在本机中已启用。	在设定菜单的“MAC Address Filter”中，禁用 MAC 地址过滤器或指定电脑的 MAC 地址以允许接入至本机。	83
无法查看或播放电脑中的文件。	本机或媒体服务器不支持本文件。	请使用本机和媒体服务器同时支持的文件格式。	62

问题	原因	解决措施	参考页码
无法播放网络广播。	所选的网络广播网站目前不可用。	可能是广播网站的网络问题或者可能服务已停止。请过后再尝试或选择其他网站。	-
	所选的网络广播网站目前广播静音。	某些网络广播网站在每天的特定时刻广播静音。请过后再尝试或选择其他网站。	-
	您网络设备（例如路由器）的防火墙设置禁止进入网络。	检查网络设备的防火墙设置。网络广播仅在当通过各广播网站指定的端口时才可以播放。广播网站不同，端口数量也不同。	-
移动设备指定的应用程序未检测到本机。	MAC 地址过滤器在本机中已启用。	在设定菜单的“MAC Address Filter”中，禁用 MAC 地址过滤器或指定移动设备的 MAC 地址以允许接入至本机。	83
	本机和移动设备未处于同一网络中。	检查网络连接和您的路由器设置，然后将本机和移动设备连接至同一网络。	-
通过网络进行的固件更新（Network Update）失败。	根据网络情况不同，可能无法进行更新。	请再次通过网络（Network Update）更新固件或使用 USB 闪存。	92
使用 AirPlay 时，iPod 无法识别本机。	本机和 iPod / 移动设备连接至同一接入点的不同 SSID。	检查本机与移动设备的网络连接，然后将它们连接至相同的 SSID。	-
安装在移动设备上的应用程序无法识别本机。			
本机无法通过无线路由器（接入点）连接至网络。	无线路由器（接入点）关闭。	开启无线路由器（接入点）。	-
	本机与无线路由器（接入点）距离过远。	将本机与无线路由器（接入点）放置在距离较近的位置。	-
	本机与无线路由器（接入点）之间有障碍物。	移动本机和无线路由器（接入点），以使二者之间没有障碍物。	-
未发现无线网络。	附近有以 2.4 GHz 波段输出信号的设备（例如微波炉、无线 LAN 等）。	将本机移动到距离发射无线电频率信号的设备较远的位置。	-
	无线路由器（接入点）的防火墙设置禁止进入网络。	检查无线路由器（接入点）的防火墙设置。	-

出现在前面板显示屏中的信息

消息	说明	参考页码
ViewScreen	电视屏幕上显示的本机的设定菜单使用电视屏幕配置设置。	69
Key Locked	本机上的按键被锁定。使用遥控器。	89
Sleep XXmin	Auto Power Standby 功能将在 XX 分钟内关闭本机。	89
Protected	SYSTEM MEMORY 1-3 和 NET RADIO 1-3 受到保护。	89
Disable	禁用按键操作。此信息在以下情况下显示。 <ul style="list-style-type: none"> • 禁用 <i>Bluetooth</i> 功能时, <i>Bluetooth</i> 无法选择为输入源。 • 使用目标播放模式时, 无法调节声道音量。 • 使用自定义环绕声时, 无法使用 CINEMA DSP 程序。 • 在播放采用频率高于 48 kHz 的音频信号时, 无法使用 CINEMA DSP 程序。 • 在播放采用频率高于 48 kHz 的音频信号时, 无法使用 Compressed Music Enhancer。 	48 42 76 41 43

环绕声效果不足时

本机通过保护从墙壁上反射的音线来营造环绕声效果。因为音线路径上有家具等或因为听音室形状造成音线不能向听音位置反射。在此情况中，声音可能会不平衡。



图 1. 理想条件



图 2. 因为没有墙壁，环绕声右声道音线没有被反射。
环绕声右声道比环绕声左声道更安静或环绕声右声道在正确位置的前方。

如果音线无法反射至听音位置（图 2），则可以通过安装选配的声音反射板 YRB-100 进行调节。

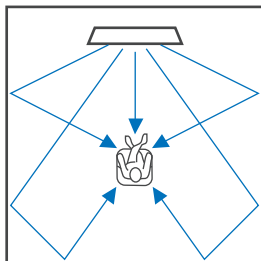

图 3. 安装声音反射板
环绕声右声道音线正确反射，并达到了正确的环绕声效果。

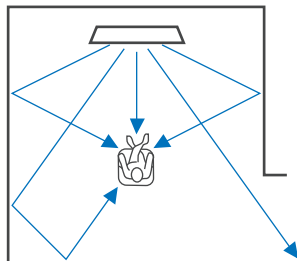
安装并调节声音反射板YRB-100

1 决定声音反射板的位置。

如图所示安装声音反射板。

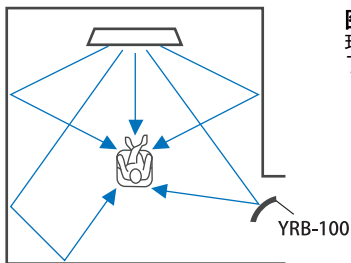

- 移动声音反射板时始终抓住杆子。



- 使用设定菜单中的“Channel Level”（第 77 页）决定难以听清的声音的准确位置。

建议的安装位置

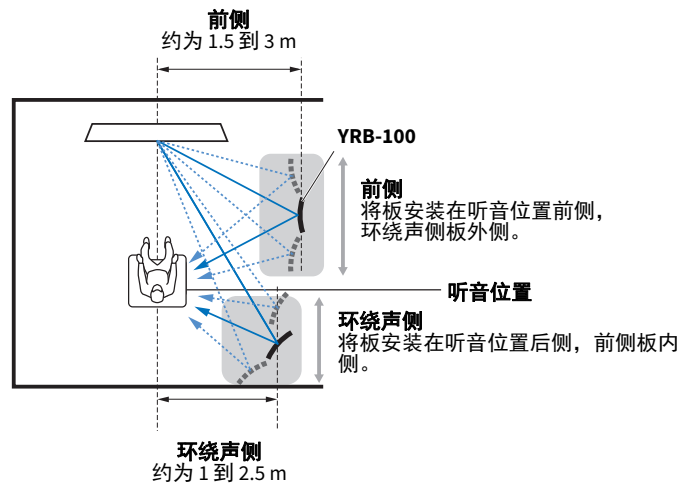

- 在某些国家或地区 YRB-100 可能不适用。

2 使用高级设定（第 89 页）配置声音反射板。

根据将要安装声音反射板的位置将“YRB FL”（FL）、“YRB FR”（FR）、“YRB SL”（SL）和“YRB SR”（SR）设置为“YES”。

整个电视屏幕上显示颜色条。按照步骤 4 决定板的正确角度时，更容易判断电视屏幕是反射到板上的右侧还是左侧。

3 调节高度。

根据设备和声音反射板的位置以及听音位置调节声音反射板的高度。更多信息，请参阅 YRB-100 的使用说明书。

4 调节板左侧或右侧的角度。

调节板的角度，保证音线向听音位置反射。

打开电视，调暗室内的光线。如果您从听音位置看到板上反射的电视屏幕（颜色条显示），则表示板的角度已经正确调节。

更多信息，请参阅 YRB-100 的使用说明书。

5 按 键关闭本机。再按一次，重新打开本机。

6 将 IntelliBeam 麦克风插入本机，接着从“IntelliBeam”菜单中执行“**AUTO SETUP**”（Beam+Sound optimize）（第 33 页）。

确保声音反射板配置的声道（FL、FR、SL 和 SR）在 SHOW RESULT 屏幕上显示为“YRB”。

音线反射效果不好的声道以星号 (*) 显示。

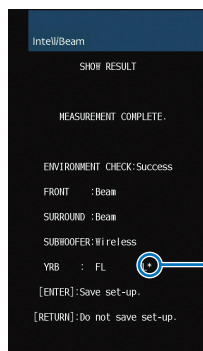

表示反射效果不好。

如果出现这种情况，按照下面的说明对板重新进行调节。

- ① 根据安装条件调节声音反射板的高度和角度。
- ② 使用设定菜单中的“Channel Level”（第 77 页）确认成功反射测试声音。
为获得更高的精度，执行“IntelliBeam”菜单中的“**AUTO SETUP**”，接着确认声道不再显示星号 (*)。

如果仍然显示星号 (*) 或测试声音仍然没有从声音反射板的方向反射，按照 YRB-100 的使用说明书手动调节音线。

配对中央设备和低音炮



- 确保设定菜单中的“Subwoofer”的“Bass Out”设置为“Wireless”（第 76 页）。

配对是指在中央设备和低音炮间建立无线连接的过程。

如果中央设备第一次开启，中央设备和低音炮会自动进行配对。如果出现问题（如低音炮 STATUS 指示灯未亮起绿色），按下列说明执行操作来手动配对中央设备和低音炮。

- 1 打开中央设备。
- 2 按 **SETUP** (⚙) 键。
- 3 使用 **▲/▼** 键选择“Beam”，然后按 **ENTER** 键。
- 4 使用 **▲/▼** 键选择“Subwoofer”，然后按 **ENTER** 键。
- 5 使用 **▲/▼** 键选择“Pairing”，然后按 **ENTER** 键。

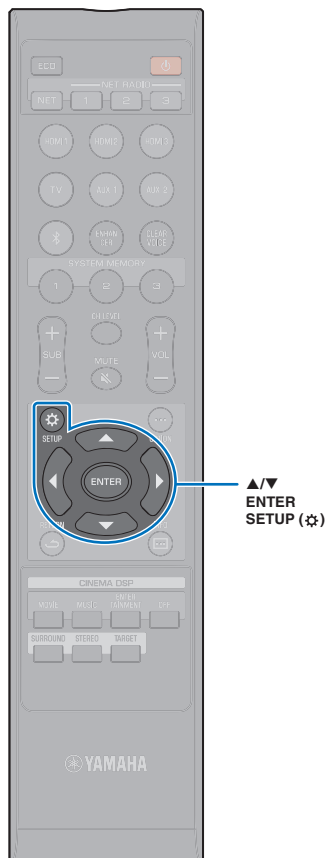

- 6 使用带尖的物体（例如大头针）按下低音炮上的 **SUBWOOFER PAIRING** 按钮 3 秒以上。

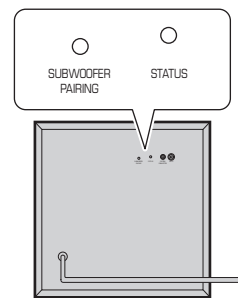

低音炮的后面板

低音炮 STATUS 指示灯将以绿色快速闪烁。

一旦完成配对且中央设备和低音炮之间的链接已经建立，STATUS 指示灯将亮起绿色。电视机屏幕上会出现“Completed”。



- 如果电视机屏幕上显示“Not connected”或 30 秒钟后低音炮的 STATUS 指示灯未亮起绿色，请从步骤 2 起重复流程。如果问题依然存在，则请参阅“故障排除”中的“低音炮不发出声音。”（第 96 页）。

关于环绕声的基础知识

什么是环绕声?

环绕声营造一种被声音环绕的氛围,这种氛围通常只能在音乐厅和电影院才能体验到。可以通过用多个音箱环绕听众来营造这种氛围,其中音箱中的声音从所有方向均衡输出。“环绕声”技术通过置于听音者前方、后方和侧方的音箱,让听音者沉浸其中,并感受到身临其境的感觉。

为了准确地进行方向控制和再现音质,声音必须分离到独立的声音道并输出到各个音箱。普通家用的环绕声系统(7.1声道音箱系统)使用7个音箱和1个低音炮创造环绕声,如下所示:

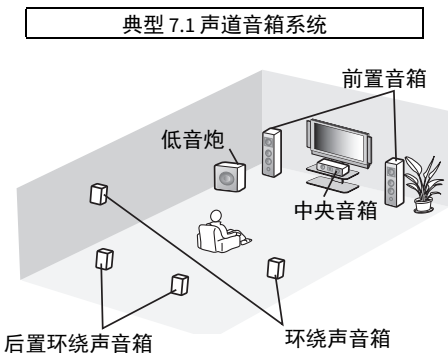

可以如上图所示在听音位置周围安装多个音箱以达到更加真实的声场效果。但是,很难在客厅实现。本机利用“digital sound projector”技术,单独启用此技术即可提供真实而激动人心的环绕声体验。

什么是 Digital Sound Projector?

Digital sound projector 可以对按照次序安装的各紧凑型音箱的延迟时间进行最佳的控制,并且可以驱动这些音箱的放大器,将各音箱的音频信号输出合成较高聚焦的声音(音线)。

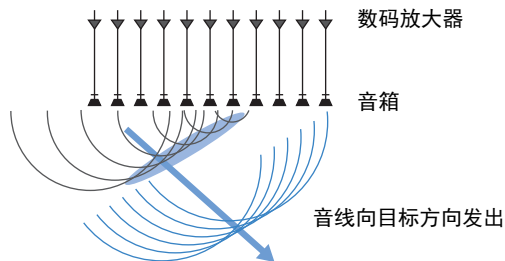

这些聚焦的声音具有像波形一样的特性。当碰到到坚硬的墙壁时会被墙壁反射。Digital sound projector 通过从五个声道(包括前声道(左和右)、中央声道和环绕声(左和右)声道)将音线从墙壁上反射下来来输出音线,保证声音可以从相应的方向到达听音者。Digital sound projector 提供一种可以提供真实环绕声的技术,无需在听音者后面或侧面安装音箱。

通过组合前(左和右)和后(左和右)发出的音线,也可以使用7声道创建环绕声播放的两个新音频声道。通过此配置,新的音频声道从环绕声声道输出声音,而来自听音位置(左和右)后方的音线会从环绕声声道输出声音。

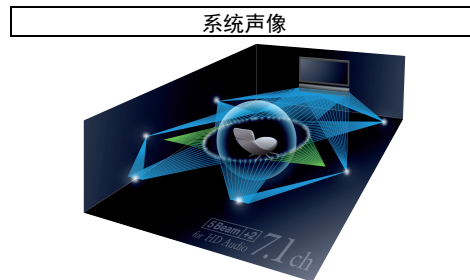

Yamaha 音频技术

本机配备更多基于 Yamaha 高级音频技术的功能。

Compressed Music Enhancer

本技术可以强化和延伸在数字压缩格式(例如与便携式数码音频播放机和计算机一同使用的 MP3)中较弱的低音和高音。这样可以使压缩音频声音更具音乐动态效果。

CINEMA DSP

本技术可以以数字方式准确重现知名的音乐厅和电影院中的实际声音环境,是通过 Yamaha 专有声场程序实现的,这一程序基于在不同声场中测得的数据,并可以通过这一程序调节声音的振幅、深度和音量。

音频 / 视频信息

采样频率和位深度

这些数值表示用于将模拟信号转换为数字信号的信息量。例如可以用 48kHz/24bit 表述。

• 取样频率

规定每秒的样本数量（以模拟信号对离散值的有限集进行采样）。采样频率越高，则可以播放的频率范围就越宽。

• 位深度

规定将模拟信号量化为有限值时的声音振幅值。位深度越深，发出的声音越深远。

Deep Color

这是一项 HDMI 支持的视频技术。这项技术以每色 10、12 或 16 位的位深处理 RGB 或 YCbCr 信号，其中传统格式使用 8 位处理，允许再现更多色彩。其色域包括十几亿色彩，而传统格式的色域仅包含数百万色彩甚至更少。色域越宽，所能重现的色彩就更准确，且较暗部分也更详尽。

Dolby Digital

用于 5.1 声道压缩音频格式。这项技术由 Dolby 实验室开发，并广泛用于 DVD 碟片。

Dolby Digital EX

这项技术允许以 6.1 声道播放以 Dolby Digital EX 格式编码的音源。通过额外增加环绕声道比 Dolby Digital 5.1 声道设置更进一步。

Dolby Digital Plus

这是一种由 Dolby 实验室开发的 7.1 声道压缩音频格式。这种格式完全兼容 Dolby Digital 并可以在激活 Dolby Digital 的音频系统上播放。这种格式广泛在蓝光碟片上使用。

Dolby Pro Logic II

本技术将把以 2 声道记录的音频信号转换为 5 声道信号。有 3 种模式：用于立体声音源的“音乐模式”，用于电影音源的“电影模式”和用于游戏音源的“游戏模式”。

Dolby Pro Logic IIx

本技术可以将以 2 声道记录的音频以及以多声道记录的音频信号转换为独立的 7 声道音源。有 3 种模式：用于音乐音源的“音乐模式”，用于电影音源的“电影模式”和用于游戏音源的“游戏模式”。

Dolby TrueHD

这是一种先进的无损音频技术，由 Dolby 实验室针对基于碟片的高清介质而开发，可以呈现与演播室完全一样的位对位音响效果，带来更好的家庭影院的体验。它同时能释放最多 8 个 24-bit/96-kHz 的离散音频声道（最多 6 个 24-bit/192 kHz 的离散声道），且常和蓝光碟片一起使用。

DTS Digital Surround

这是一种由 DTS 开发的 5.1 声道压缩音频格式。这种格式广泛在 DVD 碟片上使用。

DTS Express

用于 5.1 声道压缩音频格式。其压缩率比 DTS Digital Surround 音频格式更高，是专门针对网络流媒体和蓝光碟片辅助音频而开发的。

DTS-HD High Resolution Audio

这是一种针对由 DTS 开发的 7.1 声道 24-bit/96-kHz 卓越音质压缩音频格式。完全兼容 DTS Digital Surround，并广泛用于蓝光碟片。

DTS-HD Master Audio

这是一种先进的无损音频技术，由 DTS 针对基于碟片的高清介质而开发，可以呈现与演播室完全一样的位对位音响效果，带来更好的家庭影院的体验。可以同时呈现多达 8 个 24-bit/96-kHz（多达 6 个 24-bit/192 kHz 独立声道）独立声道，并广泛用于蓝光碟片。

DTS Neo:6

这项技术允许从 2 声道音源进行独立 6 声道播放。用于音乐音源的“音乐模式”和用于电影音源的“电影院模式”。其提供的声道分离效果与以独立环绕声记录的音源相似。

HDMI

High-Definition Multimedia Interface (HDMI) 是一种数码音频/视频接口，并已经成为全球行业标准，可以通过一条缆线完整地传输数码视频和音频信号，同时还符合 High-bandwidth Digital Content Protection (HDCP) 标准。有关更多信息，请参阅 <http://www.hdmi.org>。

脉冲编码调制 (PCM)

本技术以数码格式记录模拟音频信号，将模拟音频信号转换为数码音频信号，并以数码形式传输模拟音频信号。这是一项可以用于所有数码音频信号系统潜在技术，可以广泛用于 CD、蓝光碟片和许多其他类型的介质，作为名为 Linear PCM 的未压缩音频格式。

x.v.Color

这是一种由 HDMI 支持的色彩空间。这已经成为一种国际视频标准，它的色彩空间要比 sRGB 更广，能够用来呈现一些以前无法呈现的色彩。在保持与 sRGB 标准兼容的色域同时，还扩展了色彩空间，因而能呈现出更生动自然的图像。

网络信息

SSID

SSID (Service Set Identifier) 是标识特殊无线 LAN 接入点的名称。

Wi-Fi

Wi-Fi 一种使用无线电波而使电子设备交换数据或无线连接至网络的技术。Wi-Fi 通过使用无线连接的方式，可以省去了使用网络电缆进行复杂连接的麻烦。只有完成 Wi-Fi Alliance 互用性检测的产品才可以采用“Wi-Fi Certified”商标。

WPS

WPS (Wi-Fi 保护设置) 是 Wi-Fi Alliance 建立的一个标准，允许简单建立无线家庭网络。

规格

YSP-CU2700

放大器部分

- 额定输出功率
高音单元 (1 kHz, 1% THD, 4 Ω) 27.2 W
- 最大有效输出功率
高音单元 (1 kHz, 10% THD, 4 Ω) 32 W

音箱部分

- 音箱类型 气垫式防磁音箱
- 驱动单元
高音单元 2.8 cm 16 个纸盆扬声器
- 阻抗 4 Ω
- 频率响应 500 Hz 到 22 kHz

输入插孔

- 音频输入
光纤 1 个 (TV)
同轴 1 个 (AUX2)
模拟 1 对 (AUX1)
- HDMI 输入 3 个 (HDMI IN 1~3)

输出插孔

- HDMI 输出 (ARC) 1
- 超低音扬声器 1

其他插孔

- INTELLIBEAM MIC 1
- SYSTEM CONNECTOR 1
- NETWORK 1
- UPDATE ONLY 1

网络

- 以太网标准: 100BASE-T/10BASE-T
- 兼容 DLNA 1.5 版本
- 支持的标准
WAV (仅限 PCM 格式) /AIFF/FLAC: 到多 192 kHz
ALAC: 到多 96 kHz
MP3/WMA/MPEG-4 AAC: 到多 48 kHz
- 支持 AirPlay
- 网络广播

无线 LAN (Wi-Fi)

- 无线 LAN 标准 IEEE802.11b/g/n
- 无线电频率带 2.4 GHz
- WPS (Wi-Fi 保护设定) 推动按钮方法, PIN 方法
- 安全类型 WEP, WPA2-PSK (AES), 混合模式

无线 LAN (Wireless Direct)

- 直接与移动设备连接

Bluetooth

- Bluetooth 版本 Ver. 2.1 +EDR
- 无线电频率带 2.4 GHz
- 支持的协议
接收: A2DP, AVRCP
传输: A2DP
- 支持的标准
接收: SBC, MPEG-4 AAC
传输: SBC
- 无线输出 Bluetooth 2 级
- 范围 (视线) 约 10 m
- 支持的内容保护方法 SCMS-T (接收)

一般参数

- 电源
[美国和加拿大型号] AC 120 V, 60 Hz
[台湾型号] AC 110~120 V, 50/60 Hz
[中国型号] AC 220 V, 50 Hz
[其他型号] AC 220~240 V, 50/60 Hz
- 功耗 24 W
- 待机功耗
HDMI Control Off、Network Standby Off 0.3 W
HDMI Control On、Network Standby Off 0.8 W
HDMI Control Off、Network Standby On
(Wired / Wi-Fi / 无线直连 / Bluetooth) 1.8/1.8/1.9/1.7 W
HDMI Control On、Network Standby On 2.3 W
- 尺寸 (宽 x 高 x 深)
竖起的天线 944 x 91 (110)* x 154 mm
收起的天线 944 x 51 (70)* x 154 mm
* 括号中的数值是带有支架时的高度。
- 重量 4.0 kg

NS-WSW121

- 驱动单元.....14 cm 纸盆低音扬声器 x 1
非磁屏蔽型
- 输入插孔.....1
- SYSTEM CONNECTOR 插孔.....1
- 输出功率.....75 W (100 Hz, 6 Ω, 10% T.H.D)
- 动态功率.....130 W
- 频率响应.....40 Hz-500 Hz
- 无线
无线电频率带.....2.4 GHz
传输范围.....10 m (无干扰)
- 电源
[美国和加拿大型号].....AC 120 V, 60 Hz
[台湾型号].....AC 110-120 V, 60 Hz
[澳大利亚型号].....AC 240 V, 50 Hz
[英国和欧洲型号].....AC 230 V, 50 Hz
[中国型号].....AC 220 V, 50 Hz
[韩国型号].....AC 220 V, 60 Hz
[亚洲型号].....AC 220-240 V, 50/60 Hz
- 功耗.....75 W
- 待机功耗
无线.....1.5 W
有线.....1.5 W
- 尺寸 (宽 x 高 x 深).....295 x 297 x 307 mm
- 重量.....9.1 kg

YSP-CU2700 + NS-WSW121

- 频率响应.....40 Hz 到 22 kHz (-10 dB)
- 分频频率.....500 Hz

本使用说明书的内容为出版时最新的技术规格。
请至Yamaha 网站下载最新版本的使用说明书。

HDMI 信号

• 音频信号

音频信号类型	音频信号格式	兼容介质
2 声道线性 PCM	2 声道、32-192 kHz、16/20/24 位	CD、DVD-Video、DVD-Audio 等
多声道线性 PCM	8 声道、32-192 kHz、16/20/24 位	DVD-Audio、蓝光碟片、HD DVD 等
比特流 (SD Audio)	Dolby Digital, DTS	DVD-Video 等
比特流 (HD Audio)	Dolby TrueHD, Dolby Digital Plus, DTS-HD Master Audio, DTS-HD High Resolution Audio, DTS Express	蓝光碟片、HD DVD



- 请参阅播放设备随附的文档并正确设定设备。
- 在播放 CPPM 复制保护的 DVD-Audio, 可能不会输出视频和音频信号, 具体取决于 DVD 播放机的类型。
- 本机无法与不兼容 HDCP 的 HDMI 或 DVI 设备兼容。有关 HDCP 兼容性, 请参阅 HDMI 或 DVI 设备随附的文档。
- 若要在本机上解码音频 bitstream 信号, 请设置相应的输入源设备, 以便该设备直接输出 bitstream 音频信号 (不解码设备上的 bitstream 信号)。有关详细信息, 请参阅设备随附的文档。

• 视频信号

本机兼容下述音频信号。

- Deep Color
- x.v.Color
- 3D 视频信号
- 高动态范围 (HDR) 视频

本机与以下分辨率的视频信号兼容。

- VGA
- 720p/60 Hz, 50 Hz
- 480i/60 Hz
- 1080i/60 Hz, 50 Hz
- 480p/60 Hz
- 1080p/60 Hz, 50 Hz, 30 Hz, 25 Hz, 24 Hz
- 576i/50 Hz
- 4K (4:4:4, 4:2:2, 4:2:0)/60 Hz, 50 Hz, 30 Hz, 25 Hz, 24 Hz



- 传输的视频信号的分辨率因连接到本机的电视的规格而异。

数字音频信号

• 光纤/同轴

音频信号类型	音频信号格式	兼容介质
2 声道线性 PCM	2 声道、32-96 kHz、16/20/24 位	CD、DVD-Video、DVD-Audio 等
比特流	Dolby Digital, Dolby Digital EX, DTS, DTS-ES	DVD-Video 等

• HDMI (ARC)

音频信号类型	音频信号格式	兼容介质
2 声道线性 PCM	2ch、32-192 kHz、16/20/24 位	TV
比特流	Dolby Digital Plus, Dolby Digital, DTS	TV

MusicCast

MusicCast 是 Yamaha Corporation 的商标或注册商标。

CINEMA DSP

“CINEMA DSP”徽标和“Cinema DSP”均是 Yamaha Corporation 的注册商标。

IntelliBeam

“IntelliBeam”徽标和“IntelliBeam”均是 Yamaha Corporation 的商标。

DOLBY AUDIO

经 Dolby Laboratories 授权生产。

Dolby、Dolby Audio、Pro Logic 和双 D 符号均为 Dolby Laboratories 的商标。

DTS-HD

有关 DTS 专利详情，请浏览网址：<http://patents.dts.com>。经 DTS Licensing Limited 授权许可生产。DTS、DTS-HD、Symbol 以及 DTS 和 Symbol 的组合是 DTS, Inc. © DTS, Inc. 的注册商标。保留一切权利。

HDMI

HDMI 术语、HDMI 徽标和 High-Definition Multimedia Interface 均为 HDMI Licensing LLC 在美国和其他国家的商标或注册商标。

x.v.Color

“x.v.Color”和“x.v.Color”徽标是 Sony Corporation 的商标。

DLNA CERTIFIED™

DLNA™ 和 DLNA CERTIFIED™ 是 Digital Living Network Alliance 的商标或注册商标。保留所有权利。
未经授权，严禁使用。

WiFi CERTIFIED



Wi-Fi CERTIFIED 徽标是 Wi-Fi Alliance 的许可标志。

Wi-Fi Protected Setup Identifier Mark 是 Wi-Fi Alliance 的许可标志。

Wi-Fi、Wi-Fi Alliance、Wi-Fi CERTIFIED、Wi-Fi Protected Setup、WPA 和 WPA2 是 Wi-Fi Alliance 的商标或注册商标。

Bluetooth

Bluetooth® 字标和徽标均为 Bluetooth SIG, Inc. 注册商标，使用这些标志必须获得 Yamaha Corporation 许可。



“Made for iPod”、“Made for iPhone”和“Made for iPad”表示电子附件分别专为连接 iPod、iPhone 或 iPad 而设计，并获得开发者认证符合 Apple 的性能标准。Apple 不在此装置的操作或其安全性和监管标准方面的合规性负责。请注意，将此配件用于 iPod、iPhone 或 iPad 可能会影响无线性能。

支持使用无线附件配置的 iOS 7 或更高版本的设定。

iTunes、AirPlay、iPad、iPhone、iPod、iPod nano、iPod touch 和 Safari 是 Apple Inc. 在美国和其他国家的注册商标。

AppStore

App Store 是 Apple Inc. 的服务标志。

Android

Android 为 Google 公司的注册商标。

Blu-ray

“Blu-ray Disc™”、“Blu-ray™”和标识是 Blu-ray Disc Association 的商标。

有关 GPL 的补充说明

本产品在某些部分使用 GPL/LGPL 开源软件。您仅具有获得、复制、更改和重新发送此开源代码的权利。有关 GPL/LGPL 开源软件的信息，如何获取以及 GPL/LGPL 许可证的信息，请参阅 Yamaha Corporation 网站 (<http://download.yamaha.com/sourcecodes/musiccast/>)。

Bluetooth 协议条款 (Blue SDK)

版权 1999-2014 OpenSynergy GmbH
保留所有权利。保留所有未公开权利。

Google Noto Fonts

此产品使用以下字体。

版权 © 2015 年 6 月，Google
(<https://www.google.com/get/noto/#sans-lgc>)，保留字体名称 Name Noto Sans 版本 1.004。

版权 © 2015 年 6 月，Google
(<https://www.google.com/get/noto/help/cjk/>)，保留字体名称 Name Noto Sans CJK 版本 1.004。

本字体软件经 SIL Open Font 许可，版本 1.1。

本协议可以在 FAQ 于：<http://scripts.sil.org/OFL> 中查询到

Windows

Windows 是 Microsoft Corporation 在美国和其他国家的注册商标。Internet Explorer、Windows Media Audio 和 Windows Media Player 是 Microsoft Corporation 在美国和 / 或其他国家的注册商标或商标。

数字

- 2 声道播放 42
- 3D 视频 24
- 4K MODE 90
- 4K 视频 24
- 5.1 声道 78
- 7.1 声道 78

字母

- ADVANCED 89
- AirPlay 66
- Audio Assign 88
- Audio Delay 88
- AUTO POWER STANDBY 90
- Bass 44, 88
- Beam optimize only 35
- Beam Travel Length 72
- Beam+Sound optimize 35
- Bluetooth 47
- Bluetooth 设置 81
- Bluetooth (传输音频) 49
- Bluetooth (接收音频) 48
- Channel Out 75
- CINEMA DSP 106
- CLEAR VOICE 43
- Compressed Music Enhancer 43
- Deep Color 107
- DHCP 50, 83
- Digital Sound Projector 106
- Dimmer 85
- Distance Unit 85
- DLNA 62
- DNS 服务器 (P) 82, 83
- DNS 服务器 (S) 82, 83
- Dolby Digital 78, 107
- Dolby Digital EX 107
- Dolby Digital Plus 78, 107
- Dolby PL II x参数 78, 79
- Dolby Pro Logic II 107
- Dolby Pro Logic IIx 107
- Dolby Pro Logic IIx Music 79
- Dolby TrueHD 107
- DTS Digital Surround 107
- DTS Express 107
- DTS Neo:6 107
- DTS-HD High Resolution Audio 107
- DTS-HD Master Audio 107
- Dynamic Range 78
- Eco 功能 45
- HDCP 版本 2.2 24
- HDMI 107
- HDMI Audio Out 80
- HDMI 控制 37, 80
- HDMI 缆线 24, 25
- HDMI 音频分配 88
- IntelliBeam 32
- INTELLIBEAM MIC 插孔 9
- IntelliBeam 麦克风 32
- IP 地址 82, 83
- iPod 音乐 (AirPlay) 66
- iTunes 音乐 (AirPlay) 66
- MAC 地址 82
- MAC 地址过滤器 50, 83
- Matrix Decoder 78
- MP3 43
- MusicCast CONTROLLER 应用程序 5, 50
- OSD Language 85
- Sound optimize only 35
- SSID 55, 56, 82, 108
- Treble 44, 88
- USB 闪存 (固件更新) 93
- vTuner 64
- vTuner ID 82

- Wi-Fi 108
- Wireless Direct 60
- WPS 108
- WPS PIN 代码 59
- x.v.Color 107

A

- 安全 82
- 安全密钥 58, 60
- 安全软件 50
- 安装本机 13

B

- 壁挂支架 19
- 本机的固件 86, 91

C

- 菜单屏幕 30
- 菜单显示的语言 85
- 采样频率 41, 86
- 测试声音 77
- 出错蜂鸣音 34
- 出错信息 36

D

- 低音炮连接 29, 105
- 低音炮设定 76
- 低音炮音量 39
- 电视 30, 37
- 电视音频输入 80
- 电影 41
- 电源线 9, 11, 28
- 顶部面板 (中央设备) 8

F

反射板 103
分享 Wi-Fi 设置 (iOS 设备) 31, 53

G

高级设定菜单 89
固件更新 84, 92

H

后面板 (低音炮) 11
后面板 (中央设备) 9
环绕声 40

J

加密方式 55, 58, 59, 60
接入点浏览 55

L

立体声播放 42
亮度调整 (前面板显示屏和指示灯) 85

M

脉冲编码调制 (PCM) 107
媒体分享设置 62
默认网关 82, 83
目标播放模式 42

P

配对 76, 105

Q

前面板 (中央设备) 8

S

设定菜单 69
声道输出增益调节 (测试声音) 77
声道增益 43
声音反射板 103
声音输出计时 (启用 MusicCast 的设备) 79
视频信号信息 86
手动设置 (无线连接) 57
输出计时调整 (图像和声音) 88

T

天线 23

W

网络待机 84
网络广播 64
网络信息 82
无线连接 (中央设备和低音炮) 29
无线网络 27

X

系统内存 46
选项菜单 87

Y

遥控器 7, 10
遥控器传感器 8
移动设备音乐 68
音调调节 44, 88
音量 39
音量微调 88
音频回传通道 (ARC) 24
音频信号信息 86
音乐 41
有线网络 27
娱乐 41
语言 (OSD) 31

Z

支架 18
自动设置 (IntelliBeam) 32
自适应动态调整 77
子网掩码 50, 82

雅马哈乐器音响（中国）投资有限公司

上海市静安区新闸路 1818 号云和大厦 2 楼

客户服务热线：400-051-7700

公司网址：<http://www.yamaha.com.cn>

制造商：雅马哈株式会社

制造商地址：日本静冈县滨松市中区中泽町 10-1

进口商：雅马哈乐器音响（中国）投资有限公司

进口商地址：上海市静安区新闸路 1818 号云和大厦 2 楼

原产地：印度尼西亚

为便于您理解使用说明书的内容，本公司已经依据国家的相关标准尽可能的将其中的英文表述部分翻译成中文。但是，由于专业性、通用性及特殊性，仍有部分内容仅以原文形式予以记载。

Manual Development Group
© 2016 Yamaha Corporation

2016 年 6 月 发行 KS-A0

YH905A0/ZH