



DESKTOP AUDIO SYSTEM

TSX-14

使用说明书

Made for



iPod



iPhone

T

注意：在操作本机之前请阅读此部分。

- 1 要确保最好的性能，请仔细阅读此手册。请将它保存在安全的地方以备将来参考。
- 2 请将本机安装在通风良好、凉爽并且干燥、干净的地方 - 应远离直射阳光、热源、振动、灰尘、潮湿和 / 或寒冷的地方。为了使通风良好，请在周围至少留出以下间隙。
顶部：15 cm
背面：10 cm
侧面：10 cm
- 3 请将本机远离其它电子设备、马达或变压器以避免嗡嗡声。
- 4 请勿使本机经受过从冷到热的突然温度改变，勿将本机放置于高湿度的环境中（例如有加湿器的房间）以防止本机内部发生结露，否则可能导致触电、火灾，损害本机，和 / 或人体伤害。
- 5 请避免在外部物体可能落入本机的地方或本机可能遭遇液体滴落或飞溅的地方安装本机。在本机的顶部，请勿放置：
 - 其它组件机，因为它们可能对本机表面造成损坏和 / 或导致变色。
 - 燃烧物体（例如蜡烛），因为它们可能导致火灾，对本机造成损害和 / 或造成人体伤害。
 - 内部装有液体的容器，因为它们可能会摔落并且液体可能引起用户触电损坏本机。
- 6 为了不阻断热量散发，请勿使用报纸、桌布、窗帘等遮盖本机。如果本机内的温度升高，可能会引起火灾，损坏本机和 / 或导致人体伤害。
- 7 在所有的连接完成之前请勿将本机插头插入墙上插座。
- 8 请勿上下倒置操作本机。它可能过热，并极有可能导致损坏。
- 9 请勿在开关、旋钮和 / 或导线上用力。
- 10 当将电源线从墙上插座断开时，请抓住插头；请勿拖拉导线。
- 11 请勿使用化学溶剂清洁本机；这可能损坏机壳涂层。请使用洁净的干布。
- 12 只能使用本机规定的电压。在本机上使用比规定值高的电压是危险的并可能导致火灾，损坏本机和 / 或造成人体伤害。Yamaha 将不对由于在本机上使用非规定电压而造成的任何损害负责。
- 13 为了避免雷击造成损坏，在雷电期间，将电源导线从墙壁上的电源插座拔下，也将天线从本机上拔下。
- 14 请勿尝试修改或修理本机。当需要任何维修时请联系专业 Yamaha 维修人员。不能以任何理由打开机壳。
- 15 当准备长时间（例如休假）不使用本机时，请将交流电源线从墙上插座断开。
- 16 对通常的操作错误，在断定本机出故障之前，请务必先阅读“故障排除”一节。
- 17 在搬动本机之前，请按  将系统设为关闭，并将交流电源插头从墙上插座断开。
- 18 如果环境温度剧烈变化，就可能形成结露。从插座上拔下电源插头，将本机搁置一旁。
- 19 长时间使用本机后，本机可能变热。关闭系统，然后将本机搁置冷却。
- 20 将本机靠近交流电源插座安装以便交流电源的接插。
- 21 请务必使用本机附带的 AC 适配器。使用附带的 AC 适配器以外的适配器可能导致火灾或损害本机。

只要本机连接在墙壁的交流电源插座上，即使按下  按钮后本机自身被关闭，本机也没有从交流电源断开。在此状态下，本机消耗很小一部分电力。

警告

要减少火灾或触电的危险，请勿将本机暴露于雨中或湿气中。

- 本机的扬声器使用磁体。请勿将磁性物品（如 CRT 型电视机、时钟、信用卡、软盘等）放在本机上或本机附近。
- 将本机太靠近基于 CRT（布劳恩管）的电视机放置有可能会影响画面色彩。如果发生这种情况，请移动本机使它远离电视机。

目录

各部位名称及其功能	2
基本功能	4
收听 FM 电台	6
聆听 iPod	7
聆听外接音源	8
故障排除	9
规格	11

■ 功能特点

- 播放 iPod/iPhone (带 Lightning 连接器)、FM 广播和带 AUX 端子的外接设备。
- 可利用 iPod/iPhone (带 Lightning 连接器) 或 FM 广播设置闹铃。
- 为 iPod/iPhone (带 Lightning 连接器) 提供电源。
- 由 Yamaha 制造的 5cm 全音域专有扬声器和 DSP (数字信号处理器) 提供丰富的声音。
- 即使播放 MP3 等压缩音源也可输出增强高音和浑厚的中 / 低音。(Music Enhancer)

■ iPod/iPhone

支持的机型:

iPhone 5/iPhone 5c/iPhone 5s

iPod touch (5th generation)

iPod nano (7th generation)

(截至 2014 年 8 月)

* 本机兼容 iPod 和 iPhone。本书中所述的“iPod”也可指“iPhone”。

- 根据 iPod 的型号或软件版本的不同, 本机可能检测不到 iPod 或者某些功能可能不兼容。

- **注** 表示使用本机的注意事项和本机的功能限制。
- **※** 表示补充说明以便更好的使用。

■ 附件

交流电源适配器

FM 天线

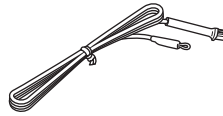
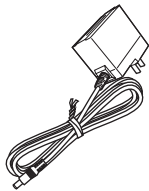

DC 12 V, 1.5 A,
型号: MU18-D120150-A2

各部位名称及其功能

■ 上面板

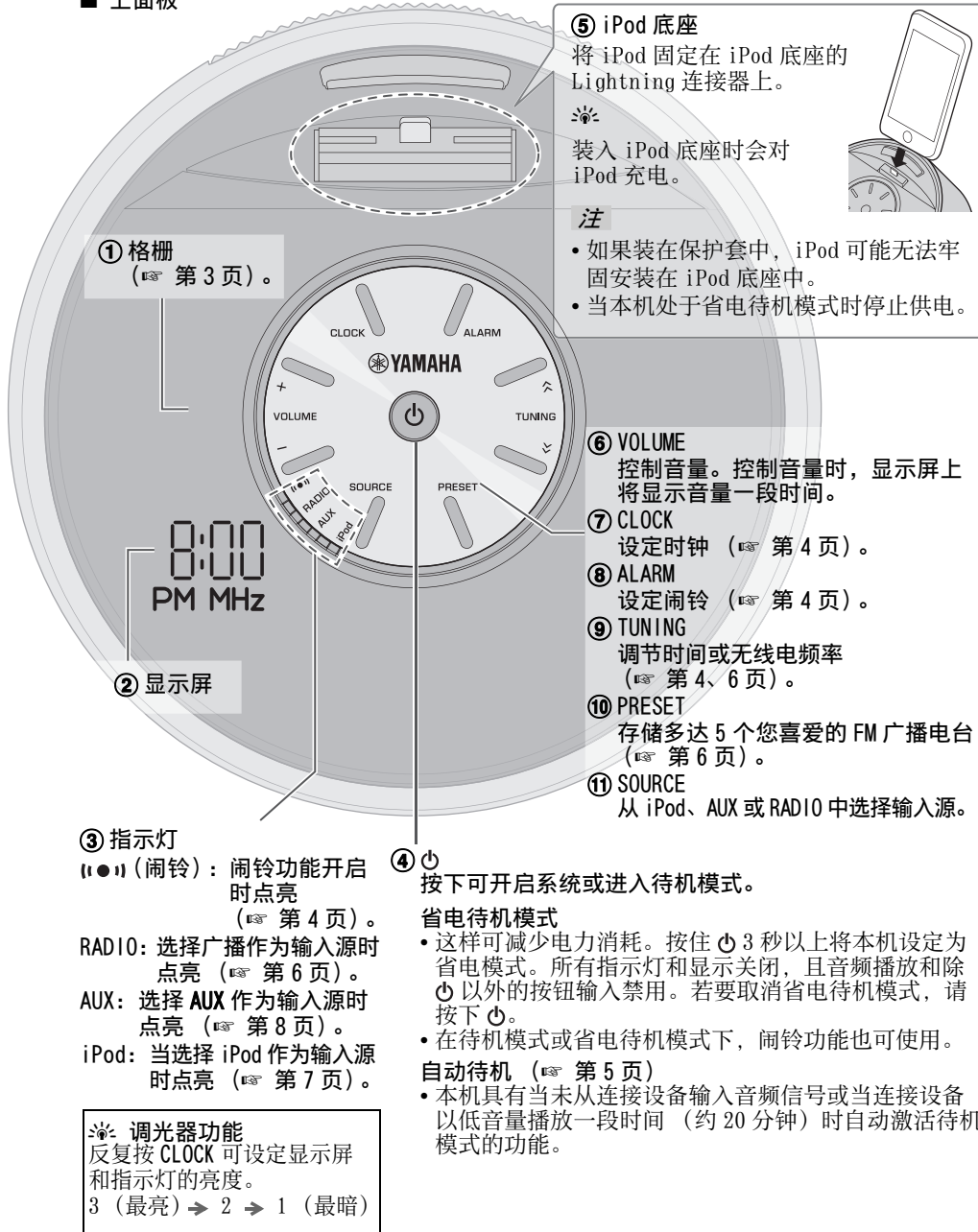

警告

本产品安装有格栅，以保护扬声器。

- 由于格栅布由软材料制成，容易损坏，因此请勿用尖锐物体刮擦。
- 请勿过度拉伸格栅布。如果过度拉伸，将会变形和损坏。因此可能会对扬声器造成损坏。请小心操作格栅布。

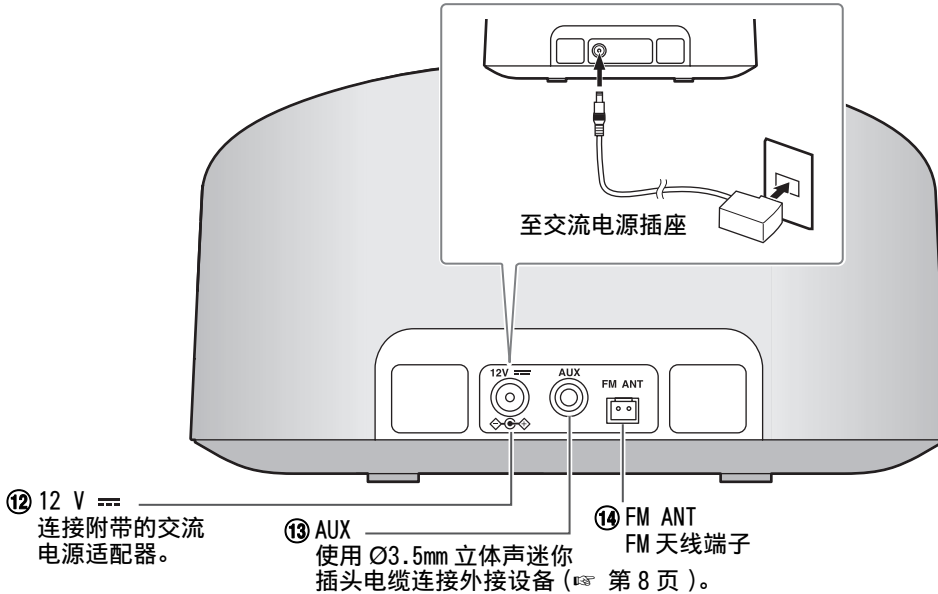
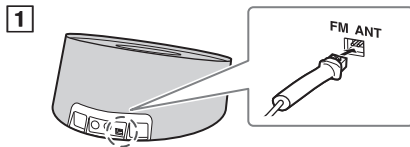
■ 后面板**连接 FM 天线**

- 1 将附带的天线连接至本机。
- 2 使用大头针将天线固定在接收最佳的地方。

注

- 确保按照图示拉出天线。
- 如果 FM 接收不良，请调整天线的高度或方向，或移动本机。

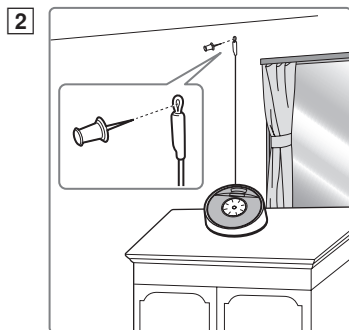

基本功能

调节时钟

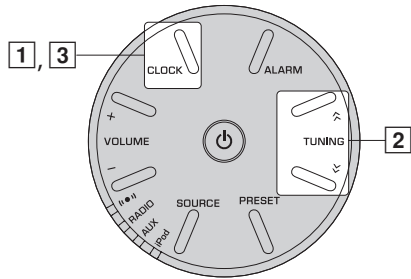

- 1 按住 CLOCK 2 秒以上。
显示屏闪烁。

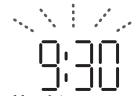

- 2 用 TUNING 调节时间。



如果按住 TUNING，数字会快速前进。

- 3 按 CLOCK。

如果要取消时钟设定模式，请按 。



如果在步骤 2 中按 PRESET，可以选择时间显示方法（12 小时 / 24 小时）。

注

在拔下本机电源约 1 周后，时间设置消失。

闹铃设置

可以使用本机播放广播、iPod，并在设定的时间发出提示音。

■ 设定时间和声音

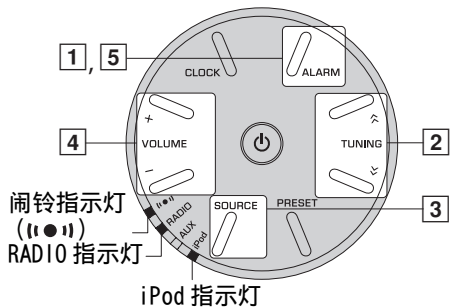

闹铃指示灯
()
RADIO 指示灯

iPod 指示灯

- 1 按住 ALARM 2 秒以上。

闹铃指示灯 ()、RADIO 指示灯
(或 iPod 指示灯) 和显示屏闪烁。



- 2 用 TUNING 设定闹铃时间。

- 3 按 SOURCE 选择闹铃类型。

- iPod: 本机将继续播放您上次欣赏的乐曲。
- RADIO: 本机将播放您上次收听电台。

- 4 用 VOLUME 设定闹铃音量。

显示音量。



- 5 按 ALARM。

闹铃即被设定且闹铃指示灯 () 亮起。



- 本机的闹铃类型有广播加提示音、iPod 加提示音。
- 闹铃时间之前 3 分钟，广播 / iPod 打开，到设定的闹铃时间时提示音响起。

注

- 如果不改变闹铃时间和音量就按 ALARM 完成闹铃设置，则闹铃设置模式将被取消且闹铃将不会设为开启。
- 当选择 iPod 作为音源时，请将 iPod 装入 iPod 底座（ 第 7 页）。如果在闹铃时间 iPod 未放置在底座中，本机会发出提示音。

■ 打开 / 关闭闹铃

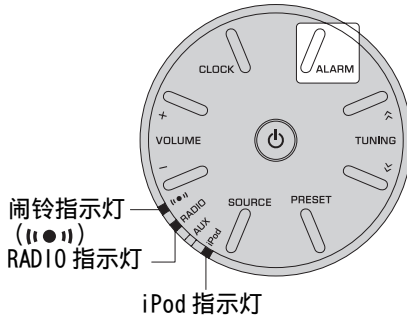

按 ALARM。

当闹铃开启时，闹铃指示灯 (||●||) 和 RADIO 指示灯 (或 iPod 指示灯) 亮起，且短时间显示闹铃时间。

播放闹铃声期间的操作

在设定时间，闹铃声开始播放。在播放过程中，可进行以下操作。

■ 停止闹铃

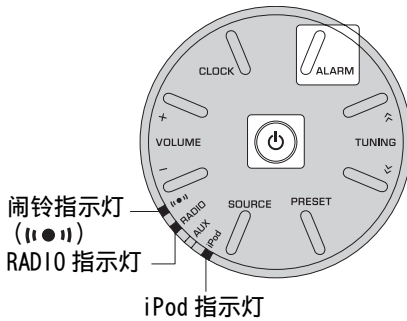

按 ALARM 或 。



- 若不停止闹铃，闹铃将在 60 分钟后自动停止。
- 停止闹铃后，将保存闹铃时间等设置以便下次使用。
- 按 ALARM 和 之外的任意按钮一次可停止提示音，按两次可停止广播源或 iPod (小睡功能)。广播源或 iPod 停止 4 分钟后，广播源的声音由小到大再次响起，再过一分钟后，提示音也再次响起。
- 当小睡功能激活时，显示屏、闹铃指示灯 (||●||) 和 RADIO 指示灯 (或 iPod 指示灯) 闪烁。

自动待机

以下情况下，本机自动进入待机模式。

- 未从连接设备输入音频信号或当连接设备以低音量播放一段时间 (约 20 分钟) 时。
- 当正在播放或停止播放音乐时，超过 8 小时未执行操作。

收听 FM 电台

调谐广播电台

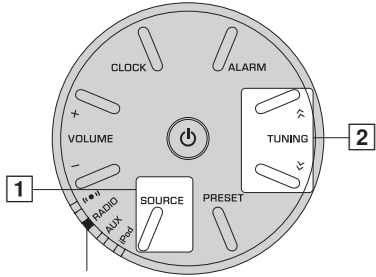

RADIO 指示灯

- 1 按 SOURCE 选择 RADIO。
RADIO 指示灯点亮。
- 2 对于自动调谐，长按 TUNING。
对于手动调谐，反复按 TUNING。

注

如果手动调入电台，声音为单声道。

预设广播电台

可用预设功能存储多达 5 个您喜爱的 FM 广播电台。

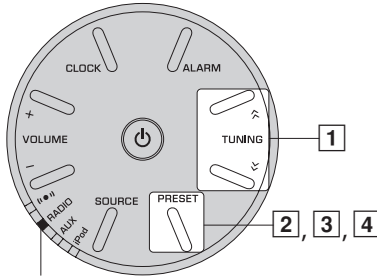

RADIO 指示灯

- 1 按 TUNING 选择喜爱的广播电台。
短时显示无线电频率。

88.35
MHz

- 2 按住 PRESET 2 秒以上。
预设编号显示在显示屏上且闪烁。

P 1

- 3 按 PRESET 选择要存储的预设编号。
预设编号显示如下：
P1 → P2 → P3 → P4 → P5 → P1
- 4 按住 PRESET 2 秒以上完成操作。

选择预设广播电台

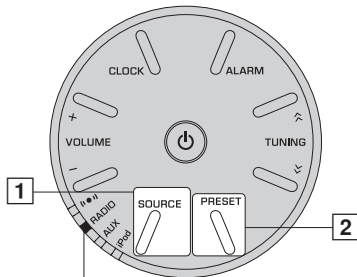

RADIO 指示灯

- 1 按 SOURCE 选择 RADIO。
RADIO 指示灯点亮。
- 2 反复按 PRESET 选择预设广播电台。

聆听 iPod

■ 将 iPod 连接到 iPod 底座

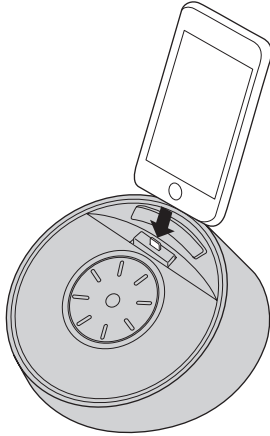

- iPod 连接到底座时将进行充电。本设备处于省电待机模式时，iPod 将不会充电。
- 如果强行连接保护套中的 iPod，连接器可能会损坏。连接前请取下保护套。

注

- 缓慢连接或取下 iPod。
- 按正确角度笔直插入 iPod，请勿施加压力。如果 iPod 插入角度错误，将其强行插入本机，可能会发生故障。
- 切勿将不支持的 iPod 连接至本机。不支持的 iPod 的操作无法保证。
- 移动本机时请取下 iPod。
- 如果 iPod 的电池电量很低，操作前请先充电一段时间。
- 如果 iPod 没有开启，即使插在本机上，iPod 也无法操作。操作前请先检查 iPod 是否已开启。
- 如果长时间不用，请取下 iPod。
- 连接您的 iPod 时不要使其连接任何附件（比如耳机，有线遥控器，FM 发射器等）。
- 在与本机一起使用 iPod 之前，我们推荐您更新 iPod 软件。iPod 软件的更新可以利用 Apple 的网站。

播放 iPod

有关兼容 iPod 机型，请参阅“规格”（第 11 页）。

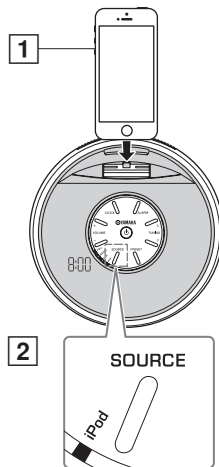

- 1 将 iPod 连接到 iPod 底座。
- 2 按 SOURCE，并将 iPod 设定为播放音源。
- 3 播放 iPod。



- 您可以在播放期间移除 iPod。
- 如果在 iPod 的摇动随机播放功能开启时使用本机，视音乐播放而定，iPod 可能会由于扬声器振动而进行随机播放。如果发生这种情况，请将摇动随机播放功能关闭（请参阅 iPod 的使用说明书，将此功能关闭）。
- 由于 iPod 型号或软件原因，本机的操作或显示可能有差异，但并不影响基本的播放操作。
- 有关如何操作 iPod 等产品的信息，请参阅各产品随附的使用说明书。

聆听外接音源

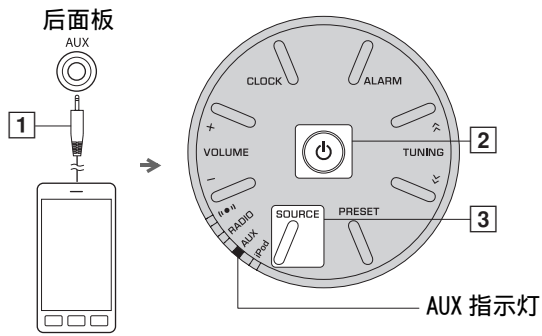

- 1 使用市售的 3.5 mm 迷你插头电缆将便携式音频设备连接至 AUX。

注

连接前，请调低本机和便携式音频设备的音量。

- 2 打开本机电源。
- 3 按 SOURCE 将播放音源设定为 AUX。
AUX 指示灯点亮。
- 4 开始播放相连的便携式音频设备。



故障排除

如果本机操作异常，请参阅下表。如果下表未列出您遇到的问题，或如果以下说明没有作用，请按  进入待机模式并断开电源线，然后就近与授权的 Yamaha 经销商或服务中心联系。

一般

问题	原因	解决方法
扬声器没有声音。	音量可能设定为最低。	调节音量。
	音源可能不正确。	选择正确的音源。
	本机正在设定闹铃。	按 ALARM 完成闹铃设置。
声音突然消失。	自动待机功能启用。	打开本机并再次播放音源。
	由于连接设备输出的音量非常低，自动待机功能启用。	调高连接设备的音量。
出现破音 / 声音失真或异常噪音。	输入音源音量过高，或本机音量过高。	用 VOLUME 调节音量。
本机无法正常操作。	本机可能受到了强烈的电击，例如闪电或过量的静电，或可能断电。	按  进入待机模式并断开电源线。等待约 30 秒钟，再次连接电源线并打开本机。
本机打开后立即关闭。	电源线可能连接不当。	请确认电源插头是否牢固插入墙壁插座。
	本机可能受到了强烈的电击，例如闪光或过量的静电。	断开电源线。等待约 30 秒钟，再次连接电源线并打开本机。
数字或高频装置产生噪音。	本机的位置过于靠近数字或高频装置。	将本机远离这些装置放置。
时钟设置被清除。	本机的电源断开一周以上。	将电源线牢牢插入墙壁插座，然后再次设定时钟 ( 第 4 页)。
时钟闪烁。	本机正在设定 CLOCK 或 ALARM 。	按  取消设定 CLOCK 或 ALARM 。

FM 广播接收

问题	原因	解决方法
立体声播放时噪音太多。	您选择的广播电台可能距离您所在地较远，或您所在的地区无线电波接收较差。	尝试手动调谐以改善信号质量 ( 第 6 页)，或者改变天线的高度或方向，或移动本机 ( 第 3 页)。

故障排除

iPod

问题	原因	解决方法
没有声音。	iPod 未牢固装入 iPod 底座。	牢固装入 iPod。
	连接了耳机。	拔下耳机。
	对应的数据不在 iPod 中。	请检查对应的数据是否在 iPod 中。 有关正确的数据格式或如何将数据放入 iPod，请参阅各产品随附的使用说明书。
	未更新 iPod 的软件版本。	下载最新的 iTunes 软件将 iPod 软件更新到最新版本。
iPod 未充电。	iPod 未正确装入 iPod 底座。	从本机拔下 iPod，然后重新装入 iPod 底座 (第 7 页)。
	系统设置为省电待机模式 (第 2 页)。	按  即可取消省电待机模式 (第 2 页)。
没有执行任何操作情况下播放中的音乐忽然取消，另一曲目开始播放。	iPod 的 Shake to Shuffle (摇动换歌) 功能处于打开状态。	在 iPod 的设置中关闭 Shake to Shuffle 功能。

规格

■ 播放器部分

iPod/iPhone

Made for.

iPhone 5/iPhone 5c/iPhone 5s
iPod touch (5th generation)
iPod nano (7th generation)
(截至 2014 年 8 月)

- 根据 iPod 的型号或软件版本的不同, 本机可能检测不到 iPod 或者某些功能可能不兼容。

AUX IN

- 输入连接器
... 立体声左 / 右: 3.5 mm 立体声迷你插孔

■ 放大器部分

- 最大输出功率..... 5 W + 5 W
(6 Ω 1 kHz, 10% THD)
- 驱动器单元..... 5 cm 全频驱动器 \times 2

■ 调谐器部分

- 调谐范围 (FM) 87.5 至 108.0 MHz

■ 常规

- 电源 AC 100 至 240 V, 50/60 Hz
- 功耗 11 W
- 待机功耗 (显示时钟) 1.0 W
- 省电待机功耗 0.2 W
- 电源管理时间 (自动待机)
..... 无声音: 约 20 分钟
..... 无操作: 约 8 小时
- 重量 0.9 kg
- 尺寸

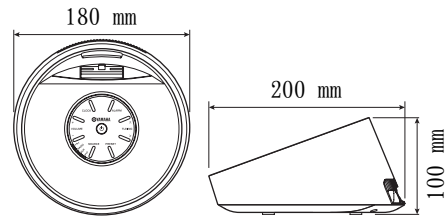

规格如有变更, 恕不另行通知。

iPod、iPhone

“Made for iPod” 和 “Made for iPhone” 分别表示电子配件是专为连接 iPod 或 iPhone 而设计的, 并且已经开发者认证满足 Apple 性能标准。

Apple 不对此装置的操作或其在安全和监管标准方面的合规性负责。请注意, 对 iPod 或 iPhone 使用此配件可能会影响无线性能。iPhone、iPod、iPod touch、iPod nano、iTunes 和 Lightning 是 Apple Inc. 在美国和其他国家注册的商标。



该标记附加在出售到中华人民共和国的电子信息产品上。环形中的数字表示的是环境保护使用期限的年数。

各类产品中有害物质含有状况

- ：表示该有毒有害物质在该部件所有均质材料中的含量均在 SJ/T 11363-2006 标准规定的限量要求以下。
- ×：表示该有毒有害物质至少在该部件的某一均质材料中的含量超出 SJ/T 11363-2006 标准规定的限量要求。

部件名称	有毒有害物质或元素					
	铅 (Pb)	汞 (Hg)	镉 (Cd)	六价铬 (Cr(VI))	多溴联苯 (PBB)	多溴二苯醚 (PBDE)
电路板	×	○	○	○	○	○
外壳箱体	×	○	○	○	○	○
扬声器单元	×	○	○	○	○	○

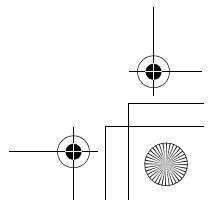
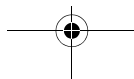
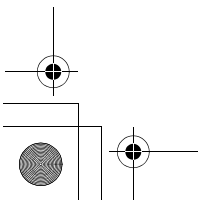
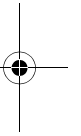
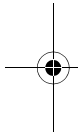
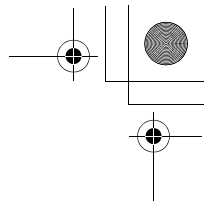
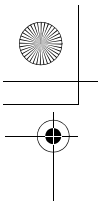



© 2014 Yamaha Corporation

YAMAHA CORPORATION
Printed in China ZN35220