

NS-B901

*SPEAKER
ENCEINTE*

Soavo

DC-Diaphragm

OWNER'S MANUAL
MODE D'EMPLOI
BEDIENUNGSANLEITUNG
MANUAL DE INSTRUCCIONES
ИНСТРУКЦИЯ ПО ЭКСПЛУАТАЦИИ
使用说明书

安放扬声器

格栅是从扬声器上拆下的，分开包装。小心不要将其弄丢。

将音箱安装在稳固，无震动的表面上，或者牢靠的支架上。

■ 使用 2 通道立体扬声器

如果将扬声器朝向听音者稍微倾斜，则会得到更好的音响效果。

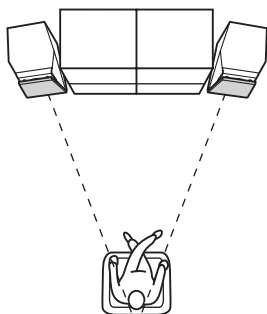

■ 在多通道系统中使用主扬声器

将扬声器置于电视机的两侧。扬声器的位置非常重要，因为它制约整个多通道扬声器系统的音响质量。根据您的听音位置安放扬声器，具体细节可以参考您的放大器的用户使用说明书。

■ 使用现场感或环绕声扬声器

将扬声器放置在框架内。请根据放大器附带的用户手册，确定放大器的最佳放置位置。

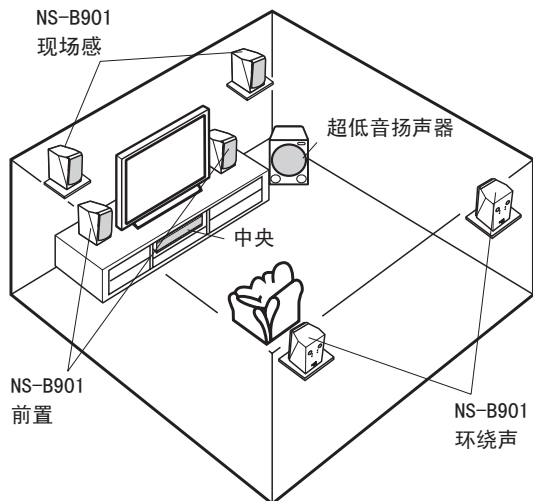

注意

将扬声器放置在距离 CRT 电视过近的地方，会影响图像的色彩或发出嗡嗡声。发生此类情况时，请将扬声器移到距离电视至少 20 厘米的地方。LCD 电视和等离子电视不存在上述问题。

当悬挂到墙壁时

您可以使用市售的支架和螺钉将扬声器悬挂到墙壁上。

请参见扬声器支架附带的使用说明书。

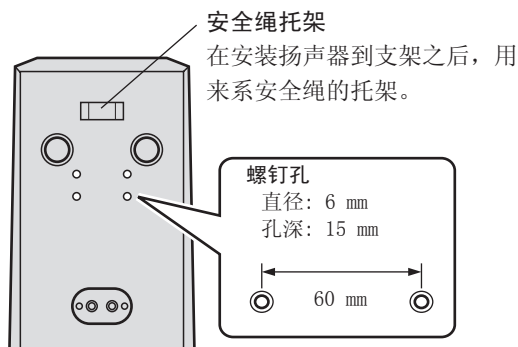

注意

- 本扬声器重 5.9 kg。不要将其固定到薄的胶合板或壁面材质松软的墙壁上。如果这样固定，螺钉会从薄弱的表面脱出，从而使得扬声器跌落。这样会损坏扬声器或造成人身伤害。
- 将扬声器固定在墙壁上时，不要使用钉子，粘合剂或其他不稳定的物品。长时间使用和振动会造成脱落。
- 小心不要挤压扬声器与扬声器支架或扬声器底脚之间的扬声器电缆。
- 为了避免被松弛的音箱缆线绊倒，请将其固定到墙壁上。

与放大器相连接

本扬声器系统可以使用标准连接和双线连接。在连接之前，请首先关闭放大器电源。

■ 连接

您需要市面出售的音箱缆线。



音箱缆线的尺寸和/或材料影响音响的质量。所以，我们建议您购买高质量的音箱缆线以充分发挥本机的效能。

注意

- 扬声器侧的及放大器侧的正极端子(+)，必需用缆线的同一侧的一根线连接；另一对负极端子(-)要用缆线的另一侧的一根线连接。
- 将一只扬声器连接到放大器的左侧(L)端子；将另一只扬声器连接到放大器的右侧(R)端子。请注意不要将极性(+, -)接错。如果一只扬声器的极性接错，则声音听起来就不自然，并且缺乏低音。
- 如果使用放大器时额定输出功率高于扬声器的标称输入功率，请小心不要超过扬声器的最大输入功率。
- 如果以较高的音量水平连续输出某些声音，可能会损坏扬声器。例如，如果从测试光盘连续输出正弦波或从电子仪器连续输出低音等等，或者唱机转盘的唱针接触到碟片的表面，则应降低音量水平，以防损坏扬声器。
- 请参见放大器或接收机附带的使用说明书。

如何连接：

- ① 松开旋柄。
- ② 如下所示，剥去每根电缆末端15 mm 绝缘层，然后将露出的导线整齐并紧紧地拧在一起。

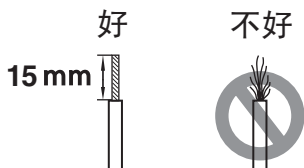

- ③ 将裸线插入孔中。
- ④ 拧紧旋柄，紧固导线。
- ⑤ 轻拉端子附近的缆线，确认连接是否牢靠。

注意

- 不要使缆线裸露的部分互相接触，因为这样会损坏扬声器 或/和放大器。
- 不要将绝缘皮插入孔内。不会发出声音。

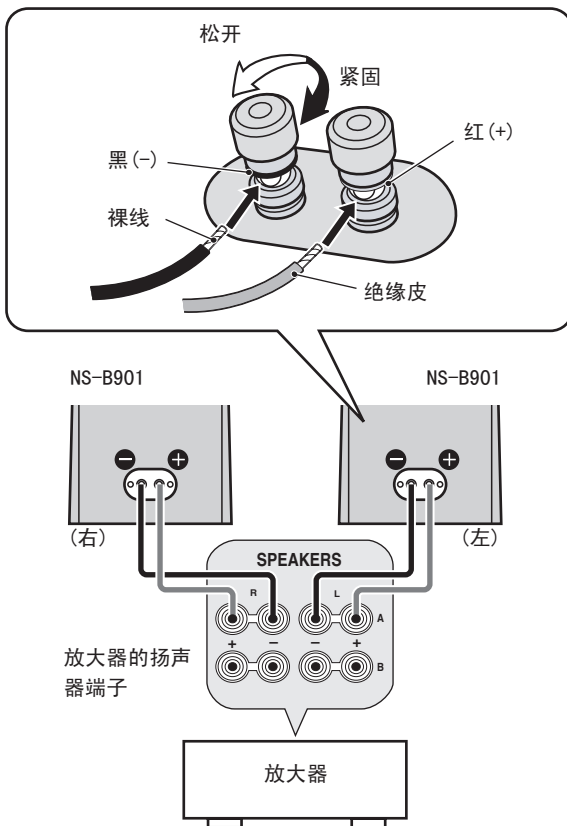

当使用香蕉插头时

- ① 拧紧端子的旋柄。
- ② 将香蕉插头插入。

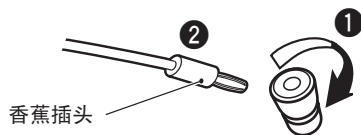

安装网栅

扬声器和网栅分别装箱。若要安装网栅，请将网栅背面的六个凸片（磁铁）对准相对的六个孔。

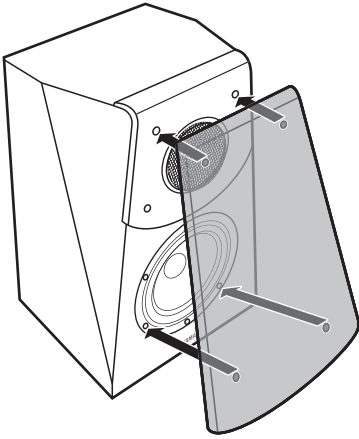

注意

- 当网栅去除后，请不要用手触摸扬声器或工具对其施加额外的作用力。
- 网栅背面拥有磁铁。当您不使用网栅时，请不要将其放置在诸如电视机、钟表、磁卡、磁盘等可能会受磁铁影响的物体附近。

规格

类型.....	2 路低音反射扬声器系统 无磁性屏蔽类型
驱动器.....	13 厘米圆锥超低音扬声器 3 厘米铝制圆顶高音扬声器
阻抗.....	6 欧姆
频率响应.....	52 Hz - 50 kHz (-10 dB) - 100 kHz (-30 dB)
标称输入功率.....	30 瓦
最大输入功率.....	120 瓦
灵敏度.....	87 dB/2.83 V/m
交差频率.....	4 kHz
外形尺寸(宽 x 高 x 长).....	220 x 349 x 237 mm
重量.....	5.9 kg

- 因为产品改良的缘故，规格可能时有变更，恕不另行通知。
- 请注意输入功率不可超过上述规格。



该标记附加在出售到中华人民共和国的电子信息技术产品上。
环形中的数字表示的是环境保护使用期限的年数。

○：表示该有毒有害物质在该部件所有均质材料中的含量均在 SJ/T 11363-2006 标准规定的限量要求以下。

×：表示该有毒有害物质至少在该部件的某一均质材料中的含量超出 SJ/T 11363-2006 标准规定的限量要求。

部件名称	有毒有害物质或元素					
	铅 (Pb)	汞 (Hg)	镉 (Cd)	六价铬 (Cr(VI))	多溴联苯 (PBB)	多溴二苯醚 (PBDE)
外壳箱体	×	○	○	○	○	○
扬声器单元	×	○	○	○	○	○

Important Notice: Guarantee Information for customers in EEA* and Switzerland**English**

For detailed guarantee information about this Yamaha product, and Pan-EEA* and Switzerland warranty service, please either visit the website address below (Printable file is available at our website) or contact the Yamaha representative office for your country. * EEA: European Economic Area

Remarque importante: informations de garantie pour les clients de l'EEE et la Suisse**Français**

Pour des informations plus détaillées sur la garantie de ce produit Yamaha et sur le service de garantie applicable dans l'ensemble de l'EEE ainsi qu'en Suisse, consultez notre site Web à l'adresse ci-dessous (le fichier imprimable est disponible sur notre site Web) ou contactez directement Yamaha dans votre pays de résidence. * EEE : Espace Economique Européen

Wichtiger Hinweis: Garantie-Information für Kunden in der EWR* und der Schweiz**Deutsch**

Für nähere Garantie-Information über dieses Produkt von Yamaha, sowie über den Pan-EWR*- und Schweizer Garantieservice, besuchen Sie bitte entweder die folgend angegebene Internetadresse (eine druckfähige Version befindet sich auch auf unserer Webseite), oder wenden Sie sich an den für Ihr Land zuständigen Yamaha-Vertrieb. *EWR: Europäischer Wirtschaftsraum

Aviso importante: información sobre la garantía para los clientes del EEE* y Suiza**Español**

Para una información detallada sobre este producto Yamaha y sobre el soporte de garantía en la zona EEE* y Suiza, visite la dirección web que se incluye más abajo (la versión del archivo para imprimir esta disponible en nuestro sitio web) o póngase en contacto con el representante de Yamaha en su país. * EEE: Espacio Económico Europeo

<http://europe.yamaha.com/warranty/>

