



T

音箱

ATS-1080

使用说明书

ZH-CN

目录

注意事项	4
------	---

须知和信息	7
-------	---

使用须知	11
------	----

功能	11
----	----

配件	13
----	----

使用遥控器	13
-------	----

部件名称和功能	15
---------	----

准备工作	19
------	----

1 安装	19
------	----

将本机安装到电视支架上等。	19
---------------	----

2 连接电视	20
--------	----

连接支持 Audio Return Channel (ARC) 的电视	20
-------------------------------------	----

连接不支持 Audio Return Channel (ARC) 的电视	20
--------------------------------------	----

3 连接播放装置	21
----------	----

通过播放装置的 HDMI 连接	21
-----------------	----

通过播放装置的模拟连接	21
-------------	----

4 连接外部低音炮	22
-----------	----

连接外部低音炮	22
---------	----

5 连接电源线	22
---------	----

连接电源线	22
-------	----

播放	23
----	----

基本操作	23
------	----

播放的基本步骤	23
---------	----

欣赏喜爱的声音	25
---------	----

以 3D 环绕声播放	25
------------	----

以环绕声播放	25
--------	----

以 2 声道立体声播放	25
-------------	----

清晰地播放人声（清晰音质）	26
---------------	----

欣赏增强的低音声音（低音扩展）	26
-----------------	----

Bluetooth®装置的使用	27
-----------------	----

欣赏存储在 Bluetooth®装置上的音乐	27
------------------------	----

将本机同时连接到两个 Bluetooth 装置（多点连接）	28
-------------------------------	----

播放的实用功能	29
---------	----

使用电视遥控器操作本机（HDMI 控制）	29
----------------------	----

显示播放的音频信息	30
-----------	----

使用 HOME THEATER CONTROLLER 应用操作本机	30
-----------------------------------	----

配置 31

配置各种功能	31
改变指示灯的亮度 (DIMMER)	31
配置 HDMI 控制功能.....	31
配置 HDMI 音频输出.....	32
设置自动待机功能.....	32
启用/禁用触控面板控制 (儿童锁定功能)	33
配置 Bluetooth 待机功能.....	33
初始化本机.....	34

附录 35

常见问题 (通用)	35
常见问题 (电源和系统功能)	35
常见问题 (音频)	37
常见问题 (Bluetooth®)	39
规格	40
规格.....	40
支持的 HDMI 音频和视频格式.....	41
支持的数字音频格式.....	42
具备资质的承包商或经销人员的信息	43
将本机安装到墙上.....	43

注意事项

请在使用前，仔细阅读下述内容。请务必按照这些指示操作。

下列注意事项能够防止给用户和其他事物造成伤害的风险以及防止财产损失，并为用户合理、安全地使用本产品提供帮助。请务必按照这些指示操作。

阅读完本手册后，请将本手册放置在安全的位置以便您日后参考。

- 请务必向您购买本产品的经销商或具有资质的 Yamaha 服务人员要求检测或维修。
- 对由于不正当使用或擅自改造本产品所造成的人身伤害和产品损坏，Yamaha 不负任何责任。
- 本产品适用于普通家庭。请勿用于需要高可靠性的应用，例如管理生命、医疗保健或高价值资产。



本内容表示“有重伤或死亡的风险”。

当意识到任何异常情况时

- 当出现以下任何一种异常时，请立即关闭电源并断开电源插头。如果正在使用电池，请从本产品上取出电池。
 - 电源线/插头损坏。
 - 本产品发出异味、异响或烟雾。
 - 异物或水进入本产品。
 - 使用过程中声音中断。
 - 产品出现裂缝或损坏。
- 继续使用可能造成触电、火灾或故障。请立即向您购买本产品的经销商或具有资质的 Yamaha 服务人员要求检测或维修。

电源

- 请勿进行任何会伤害电源线的操作。
 - 请勿将电源线放置在取暖器附近。
 - 请勿将电源线过度弯曲或改变形状。
 - 请勿刮擦电源线。
 - 请勿将电源线放置在重物之下。
- 将电源线芯线暴露在外使用，可能造成触电或火灾。
- 当可能发生闪电时，请勿触摸电源插头或电线。否则可能造成触电。
- 使用电源电压印制其上的产品。未连接适当 AC 插座可能造成火灾、触电或故障。
- 请务必使用附带的电源线。另外，请勿使用其他设备的电源线。否则可能造成火灾、烧伤或故障。
- 定期检查电插头，擦除插头上积起来的脏物或灰尘。否则可能造成火灾或触电。
- 设置本产品时，请确认要使用的 AC 插座伸手可及。如果发生问题或者故障，请立即断开电源开关并从 AC 插座中拔出插头。即使电源已经关闭，只要电源线未从 AC 插座上拔除，本产品就不会从电源上真正断开。
- 如果听到雷声或怀疑闪电接近，请快速关闭电源开关并将插头从 AC 插座上拔下。否则可能造成火灾或故障。
- 如果长时间不使用本产品，请务必将插头从 AC 插座上拔下。否则可能造成火灾或故障。

安装

- 按照说明书中的指示安装。
- 跌落或倾倒可能导致受伤或损坏。
- 确认已正确安全地完成安装，并已安装牢靠。还要定期进行安全检查。否则可能造成设备掉落并导致受伤。

请勿拆卸

- 请勿拆卸或改装本产品。否则可能造成火灾、触电、受伤或故障。

防水警告

- 请勿让本产品淋雨或在水附近及潮湿环境中使用，或将盛有液体的容器（如花瓶、水瓶或玻璃杯）放在其上，否则可能会导致液体溅入任何开口或可能掉落水的位置。液体，如水等进入本产品，可能造成火灾、触电或故障。
- 切勿用湿手插拔电源线插头。请勿使用湿手搬运本产品。否则可能造成触电或故障。

防火警告

- 请勿让任何燃烧物或明火靠近本产品，否则可能造成火灾。

维护和保养

- 请勿使用含有可燃气体的气雾剂或喷雾型化学品进行清洁或润滑。可燃气体将保留在设备内，可能导致爆炸或火灾。

小心操作

- 请注意不要使本产品掉落或对其施加重力。否则可能造成触电、火灾或故障。

电池使用

- 请勿吞下电池，可能有化学燃烧危险
本产品随附的遥控器中包含一枚硬币/纽扣电池。如果吞下硬币/纽扣电池，它会在 2 小时内造成严重的内部烧伤，并可能导致死亡。
让儿童远离新的和用过的电池。如果电池舱未关严，停止使用本产品并将其远离儿童。
如果您认为电池可能被吞食或进入身体的任何部位，请立即就医。
- 请勿拆卸电池。
如果电池中的物质泄漏在您的手上或进入眼睛，可能会造成失明或化学烧伤。
- 请勿将电池丢入火中。
请勿将电池暴露在高温下，如直射的阳光下或明火下。
否则可能引起电池爆炸，造成火灾或受伤。
- 请勿给非可充电电池充电。
否则可能引起电池爆炸或泄露，会造成失明、化学烧伤或受伤。

- 如果电池漏液，请勿接触泄漏的电解液。
电解液具有腐蚀性，可能会造成失明或化学灼伤。如果电池漏液，请勿接触泄漏的电解液。如果电解液接触到眼睛、口部或皮肤，请立即用水冲洗并就医。

无线设备

- 请勿在医疗设备附近或医疗设施内使用本产品。
本产品的无线电波可能影响电子医疗设备。
- 请勿在装有心脏起搏器或除颤器的人员的 15 厘米范围内使用本产品。
本产品的无线电波可能影响如心脏起搏器或除颤器的电子医疗设备。



注意

本内容表示“有受伤的风险”。

电源

- 请勿使用与电源插头相比较松的 AC 插座。
否则可能造成火灾、触电或烧伤。
- 断开电源插头时，要一直握住插头拔下，不要扯着电源线拔下。
若拉扯电源线可能导致损坏并造成触电或火灾。
- 请始终将电源插头牢固地插入 AC 插座中。
在插头未充分插入插座的情况下使用本产品将会使得灰尘积聚在插头上，造成火灾或烧伤。

安装

- 请勿将本产品放在不稳定的地方，否则可能导致突然掉落或翻倒并造成人身伤害。

- 安装本产品时，请勿阻碍散热。
 - 请勿用布遮盖。
 - 请勿在地毯上安装。
 - 请勿堵住本产品的通风口（冷却缝隙）。
 - 请勿使用未指示的其他方式安装本机。
 - 请勿在狭小、通风不良的地点使用设备。否则可能会积聚热量，造成火灾或故障。确保在本产品周围有足够的空间：至少顶部 10 厘米，侧面 10 厘米，背面 10 厘米。
- 请勿使用未指示的其他方式安装本机。否则可能造成故障或因产品掉落造成伤害。
- 请勿将产品安装在可能接触腐蚀性气体或含盐份空气或有过多烟雾或蒸汽的场所。否则可能导致故障。
- 地震等自然灾害发生时请勿靠近本产品。由于产品可能翻倒或坠落造成人身伤害，请尽快远离产品并转移到安全地带。
- 移动本产品前，请务必关闭电源开关和断开所有连接线。否则可能损坏线缆或造成您或他人绊倒和跌倒。
- 为保证本机能够正确地安装在墙上，请选择您购买本机的经销商或具备资质的服务人员进行安装。否则可能会使本机掉落，进而导致受伤。安装需要特殊技巧和经验。

听力损伤

- 请勿长时间持续在很高或不舒服的音量水平使用本产品，否则可能会造成永久性听力损害。若发生任何听力损害或耳鸣，请尽快就医。
- 将本产品连接到其它设备之前，请关闭所有设备的电源开关。否则可能造成听力损伤、触电或设备受损。

维护和保养

- 清洁产品之前，请从 AC 插座拔出电源插头。否则可能造成触电。

小心操作

- 请勿将金属或纸张等外部异物插入本产品的开口处。否则可能造成火灾、触电或故障。
- 将小零件保存在婴儿接触不到的地方。否则可能误吞。

- 请勿执行以下操作：
 - 站于或坐于设备上。
 - 将重物置于设备顶上。
 - 堆放设备。
 - 对按钮、开关、输入/输出端子等施加不合理外力。
 - 挂起设备。
 - 依靠设备。否则可能会导致受伤或设备损坏。
- 避免拉扯已连接的线缆以保护人员因产品掉落而受伤或产品损坏。

电池使用

- 请勿使用非指定电池。否则可能因液体泄漏造成火灾、烧伤或发炎。
- 请勿让儿童接触电池。否则可能意外吞下电池。否则可能因电池电解液泄漏造成发炎。
- 请勿将电池与金属片同时放在口袋或包中运输或储存。电池可能短路、燃烧或泄露，引起火灾或伤害。
- 装入电池时，请务必使其正负极与+/-极标记保持一致。否则可能造成火灾、烧伤或因电解液泄漏而引发炎症。
- 当电池耗尽或长时间不使用本产品时，请将电池从遥控器中取出以防电解液泄漏。
- 当保存和废弃电池时，请使用胶带或其他保护措施绝缘端子部分。将电池与其他电池或金属物体混在一起可能造成火灾、烧伤或因电解液泄漏引发炎症。

须知和信息

须知

指示必须遵守的注意点，以防止产品失灵、损坏或故障以及数据丢失。

电源

- 如果长时间不使用本产品，请务必将插头从电源插座上拔下。即使本产品由[⏻]（待机/打开）设为关机状态，仍有微电流在流动。

安装

- 请勿在其他电子产品附近使用本产品，如电视机、收音机或手机。否则可能会导致本产品、电视或收音机产生噪音。
- 请勿在阳光直射的地方使用本产品，例如在加热器附近会使产品变得非常热，或是变得非常冷，或使产品受到过多的灰尘或震动。否则会造成产品面板变形，内部元件故障，或使操作变得不稳定。
- 如果使用无线功能，请避免将本产品安装在金属墙或桌面、微波炉或其他无线网络设备附近。障碍物可能会缩短传输距离。

连接

- 如果连接外部产品，请务必彻底阅读每个产品的使用说明书，并按照指示进行连接。
如果没有根据指示正确地操作产品将造成故障。

- 请勿将本产品连接至工业产品。
个人使用和工业使用的数字音频接口标准不同。本产品为用于连接个人使用数字音频接口的设计。连接工业用途的数字音频接口可能对本产品造成故障，并对扬声器造成损坏。

操作处理

- 请勿将乙烯、塑料或橡胶物品放在本产品上。否则可能会造成本产品面板的变色或变形。
- 如果环境温度变化剧烈（如在产品运输过程中或快速加热或冷却），产品内部可能发生冷凝，请将本产品保持电源关闭状态数小时，直至完全干燥后再使用。发生冷凝时使用本产品会造成故障。

处理无线功能

Bluetooth

- 使用频率：2.4 - 2.4835 GHz
- 等效全向辐射功率（EIRP）： ≤ 20 dBm
- 最大功率谱密度： ≤ 20 dBm / MHz（EIRP）
- 载频容限：20 ppm
- 带外发射功率（在 2.4 - 2.4835GHz 频段以外） ≤ -80 dBm / Hz（EIRP）
- 杂散发射（辐射）功率（对应载波 ± 2.5 倍信道带宽以外）：
 - ≤ -36 dBm / 100 kHz（30 - 1000 MHz）
 - ≤ -33 dBm / 100 kHz（2.4 - 2.4835 GHz）
 - ≤ -40 dBm / 1 MHz（3.4 - 3.53 GHz）
 - ≤ -40 dBm / 1 MHz（5.725 - 5.85 GHz）
 - ≤ -30 dBm / 1 MHz（其它 1 - 12.75 GHz）
- 不得擅自更改发射频率、加大发射功率（包括额外加装射频功率放大器），不得擅自外接天线或改用其它发射天线；
- 使用时不得对各种合法的无线电通信业务产生有害干扰；一旦发现有干扰现象时，应立即停止使用，并采取措施消除干扰后方可继续使用；
- 使用微功率无线电设备，必须忍受各种无线电业务的干扰或工业、科学及医疗应用设备的辐射干扰；
- 不得在飞机和机场附近使用。

维护和保养

- 清洁设备时，请使用柔软的干布。使用汽油或稀释剂、清洗剂、化学洗涤布等化学药品会造成变色或变形。

扬声器

- 请勿触摸扬声器单元。否则可能会损坏扬声器单元。

关于处理

- 请务必根据当地法规处置废弃的电池。

部件名称	有害物质					
	铅 (Pb)	汞 (Hg)	镉 (Cd)	六价铬 (Cr(VI))	多溴联苯 (PBB)	多溴二苯醚 (PBDE)
电路板	×	○	○	○	○	○
外壳箱体	×	○	○	○	○	○
扬声器单元	×	○	○	○	○	○

本表格依据 SJ/T 11364 的规定编制。

○：表示该有害物质在该部件所有均质材料中的含量均在 GB/T 26572 规定的限量要求以下。

×：表示该有害物质至少在该部件的某一均质材料中的含量超出 GB/T 26572 规定的限量要求。



该标记附加在出售到中华人民共和国的电子信息产品上。环形中的数字表示的是环境保护使用期限的年数。

保护环境

如果需要废弃设备及电池时，请与本地相关机构联系，获取正确的废弃方法。请勿将设备及电池随意丢弃或作为生活垃圾处理。

信息

指示说明中的注意事项、对功能的限制以及可能有用的附加信息。

关于本产品的铭牌

本产品的型号、序列号、电源要求等规格可能标在铭牌上或铭牌附近，铭牌位于本机底部。请将该序列号填写到下方的横线上，并妥善保存本说明书，以便在产品被盗时作为永久购买凭证使用。

型号名称

序列号

(bottom_zh_01)

商标

DOLBY AUDIO

经 Dolby Laboratories 授权生产。Dolby、Dolby Audio、Pro Logic 和双 D 标志均为 Dolby Laboratories 的商标。



有关 DTS 专利，请参阅 <http://patents.dts.com>。

经 DTS, Inc. 授权生产，DTS、符号以及 DTS 与符号的组合、DTS Digital Surround 和 DTS Virtual:X 是 DTS, Inc. 在美国和/或其他国家的注册商标或商标。

© DTS, Inc. 保留所有权利。

App StoreSM

App Store 是 Apple Inc 的服务标志。



HDMI、HDMI 徽标以及 High-Definition Multimedia Interface 是 HDMI Licensing LLC 在美国和其他国家的商标或注册商标。

x.v.ColorTM

“x.v.Color”是 Sony Corporation 的商标。





Bluetooth® 字标和标识是 Bluetooth SIG, Inc 的注册商标，Yamaha Corporation 对此类标志的任何使用均已获得授权。

Blu-rayTM

“Blu-ray DiscTM”、“Blu-rayTM”及其徽标是 Blue-ray Disc Association 的注册商标。

关于本手册中的内容

- 本手册的使用对象如下：
 - 本产品的用户
 - 将本产品安装到墙上的制造商、建筑商和经销商
- 本手册中使用以下的信号词来说明重要信息：
 -  **警告**
本内容表示“有重伤或死亡的风险”。
 -  **注意**
本内容表示“有受伤的风险”。
 - **须知**
指示必须遵守的注意点，以防止产品失灵、损坏或故障以及数据丢失，注意环境保护。
 - **注**
指示说明中的注意事项、对功能的限制以及可能有用的附加信息。
- 本书中出现的插图和画面仅供说明用途。
- 本使用说明书中所使用的公司名和产品名都是各自公司的商标或注册商标。
- 软件如有修改和更新，恕不另行通知。

使用须知

功能

说明

这种前置环绕声系统（带有内置低音炮）可以欣赏到电视中播放的视频的动态声音。

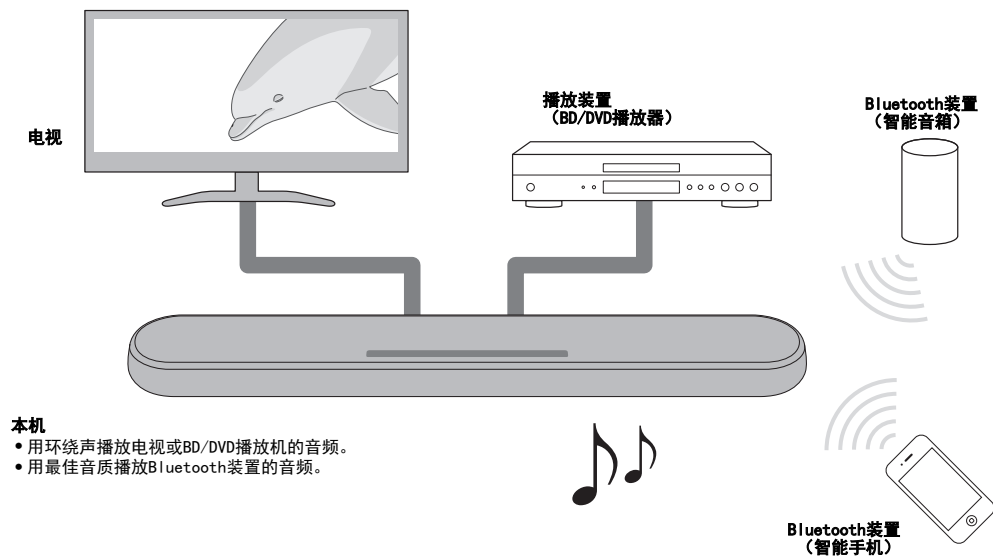

本机

- 用环绕声播放电视或BD/DVD播放机的音频。
- 用最佳音质播放Bluetooth装置的音频。

3D 环绕声

使用 DTS Virtual:X 时，从水平方向和不同高度的位置都能听到环绕声。有关详情，请参见以下内容：

- “以 3D 环绕声播放”（第 25 页）

4K 高动态范围（HDR）视频传输

利用缆线、或 BD/DVD 播放器观赏高分辨率的视频。使用支持 Audio Return Channel (ARC) 的电视时，可以用 HDMI 缆线将与 ARC 兼容的本机连接到电视。有关详情，请参见以下内容：

- “连接支持 Audio Return Channel (ARC) 的电视”（第 20 页）
- “支持的 HDMI 音频和视频格式”（第 41 页）

HDMI 控制功能

可使用电视遥控器将电视和本机的功能联动。有关详情，请参见以下内容：

- “使用电视遥控器操作本机（HDMI 控制）”（第 29 页）

支持 Bluetooth 装置的多点连接

轻松播放 Bluetooth 兼容的智能手机、平板电脑或 PC 中的内容。此外，本机还支持多点连接，并能在两个 Bluetooth 装置之间切换播放。我们独有的 Compressed Music Enhancer 技术提高了音质和特性，可用于欣赏充满现场感和令人印象深刻的声音。有关详情，请参见以下内容：

- “将本机同时连接到两个 Bluetooth 装置（多点连接）”（第 28 页）

HOME THEATER CONTROLLER 应用

HOME THEATER CONTROLLER 是一款免费的智能手机应用，可以使用智能手机轻松操作本机。有关详情，请参见以下内容：

- “使用 HOME THEATER CONTROLLER 应用操作本机”（第 30 页）

低音扩展

低音扩展功能增强低音级以产生更强劲饱满的声音。有关详情，请参见以下内容：

- “欣赏增强的低音声音（低音扩展）”（第 26 页）

清晰音质

清晰音质可以让对话和叙述等讲话的声音更加清晰。有关详情，请参见以下内容：

- “清晰地播放人声（清晰音质）”（第 26 页）

配件

检查配件

请确保您已收到下列所有配件。



本机



遥控器

*遥控器中已放入CR2025
锂电池。



电源线



光纤数字音频缆线

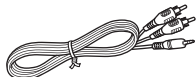

模拟音频电缆
(RCA 插头 (L/R)-3.5 mm 迷你插头缆线)

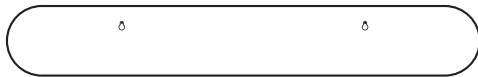

安装模板

*安装到墙上时使用。



垫片 (x 2片)

*安装到墙上时使用。



用户手册 (本手册)

使用遥控器

准备遥控器

在尝试使用遥控器前，请先取下电池的绝缘片。

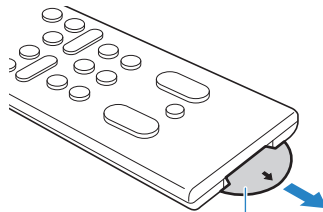

电池绝缘片

遥控器的操作范围

请在下图所示的范围内操作遥控器。

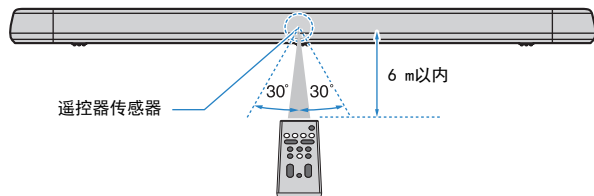

注

当本机安装在墙上时，将遥控器对准上面板的遥控器传感器。有关详情，请参见以下内容：

- “前/上面板的部件名称和功能”（第 15 页）
- “将本机安装到墙上”（第 43 页）

更换遥控器的电池

按照[A]指示的方向按住并松开卡扣，再按[B]指示的方向慢慢滑出电池座。

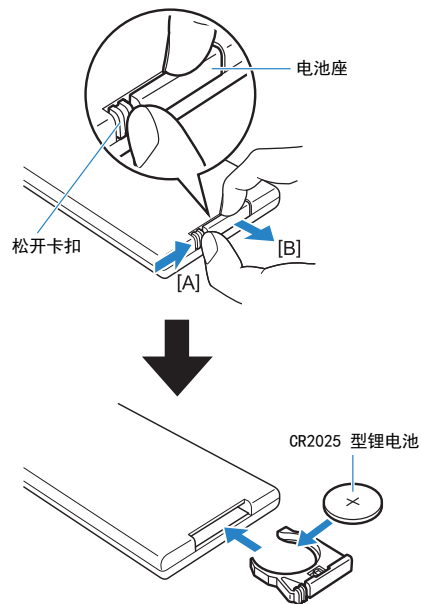

部件名称和功能

前/上面板的部件名称和功能

前面板和上面板的部件名称和功能如下。

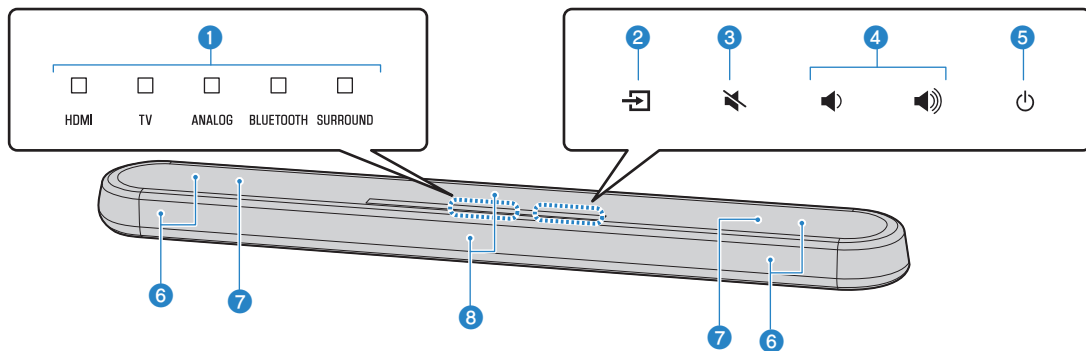

1 指示器

上面板的指示灯闪烁或亮起，显示操作和设置状态。本说明书中的关闭、亮起或闪烁等指示灯状态如下图所示。

关

亮灯

 闪烁

注

可以利用遥控器上的 DIMMER 改变指示灯的亮度。有关详情，请参见以下内容：

- “改变指示灯的亮度 (DIMMER)” (第 31 页)

2 输入

选择要播放的输入源 (第 23 页)。

3 静音

将音频输出静音 (第 23 页)。再次触按可取消静音。

4 音量 +/-

调节音量 (第 23 页)。

5 电源

打开或关闭本机电源。

注

启用自动待机功能后，本机可能自动关闭 (第 32 页)。

6 扬声器

7 内置双低音炮

内置低音炮在本机的顶部。

⑥ 遥控器传感器

接收来自装置遥控器的红外线信号
(第 14 页)。

注

- ②、③、④ 和 ⑤ 均为接触式传感器。用手指触控图标来控制功能。
- 请勿在触控面板上放置物品，否则可能导致误操作。
- 当禁用触控面板时，无法利用本机的触控面板进行任何操作。可防止本机的误操作。有关详情，请参见以下内容：
 - “启用/禁用触控面板控制（儿童锁定功能）”
(第 33 页)

后面板的部件名称和功能

后面板的部件名称和功能如下。

本说明书中含有对本机底部插孔旁的标签说明，方便识别。

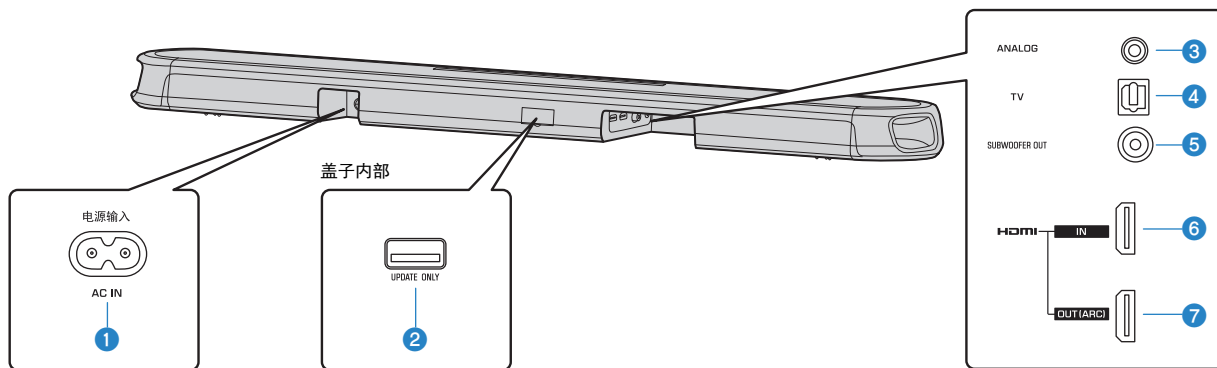

① 电源输入(AC IN) 插孔

连接本机的电源线(第 22 页)。

② UPDATE ONLY 插孔

用于更新本机的固件。插孔位于盖子内部。
详情请参阅固件随附的说明书。

③ ANALOG 输入插孔

可用 3.5mm 立体声迷你插头缆线和输入音频信号连接到外部装置(第 21 页)。

④ TV 输入插孔

可用光纤数字音频缆线和输入音频信号连接到电视(第 20 页)。

⑤ SUBWOOFER OUT 插孔

可用 RCA 单声道缆线连接外部低音炮(第 22 页)。

⑥ HDMI IN 插孔

用于连接与 HDMI 兼容的播放装置，如 BD/DVD 播放器、卫星和有线电视调谐器以及游戏机，并输入视频/音频信号(第 21 页)。

⑦ HDMI OUT (ARC) 插孔

用于连接与 HDMI 兼容的电视和输出视频/音频信号(第 20 页)。当使用支持 ARC (Audio Return Channel) 的电视时，也可通过该插孔输入电视音频信号。

遥控器的部件名称和功能

随附遥控器的部件名称和功能如下。

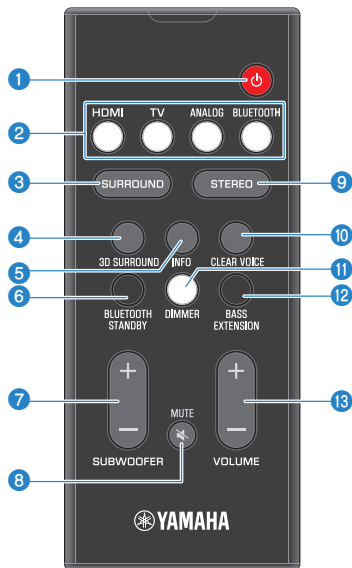

1 电源按钮

打开/关闭本机电源。

打开



HDMI TV ANALOG BLUETOOTH SURROUND

所选最新输入源的指示灯亮灯。

关闭（启用 Bluetooth 待机功能）

（第 33 页）



HDMI TV ANALOG BLUETOOTH SURROUND

2 输入按钮

选择要播放的输入源。

- HDMI：来自于连接 HDMI IN 插孔的装置的声音（第 21 页）
- TV：电视音频（第 20 页）
- ANALOG：来自于连接 ANALOG 输入插孔的装置的声音（第 21 页）
- BLUETOOTH：来自于 Bluetooth 装置的声音（第 28 页）

3 SURROUND 按钮

切换到环绕声播放（第 25 页）。

4 3D SURROUND 按钮

切换到 3D 环绕声播放（第 25 页）。

5 INFO 按钮

显示正在播放的输入源或低音扩展设置的音频信号信息（第 30 页）。

6 BLUETOOTH STANDBY 按钮

按住按键超过 3 秒以启用/禁用 Bluetooth 待机功能（第 33 页）。

7 SUBWOOFER (+/-) 按钮

调节低音炮的音量（第 23 页）。

8 MUTE 按钮

将音频输出静音（第 23 页）。再次按下按键以取消静音。

9 STEREO 按钮

切换到立体声（2 声道）播放（第 25 页）。

10 CLEAR VOICE 按钮

启用/禁用清晰音质功能（第 26 页）。

11 DIMMER 按钮

改变指示灯的亮度（第 31 页）。

12 BASS EXTENSION 按钮

启用/禁用低音扩展功能（第 26 页）。

13 VOLUME (+/-) 按钮

调节本机的音量（第 23 页）。

准备工作

1 安装

将本机安装到电视支架上等。

将触控面板朝前，把本机放置在电视支架上等。

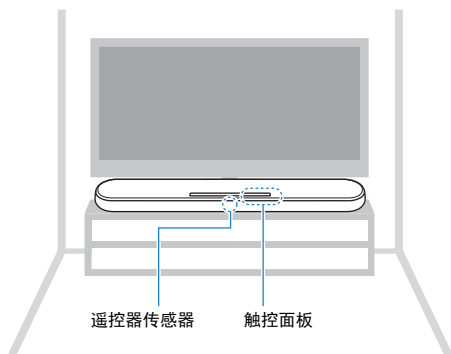

须知

- 请勿将本机与 BD/DVD 播放机或其他装置直接堆放在一起。否则可能因振动而导致故障。
- 避免触控，请勿对音箱施加任何重量或压力（覆盖着网布的部分）。否则可能损坏音箱。
- 本机包含非磁性屏蔽音箱。请勿在本机附近放置磁感物品（硬盘驱动器等）。

注

也可将本机安装在墙上。为保证安全安装，需了解一些建筑施工方面的知识。请选择具备资质的承包商或经销人员将本机安装到墙上。有关详情，请参见以下内容：

- “具备资质的承包商或经销人员的信息”（第 43 页）

2 连接电视

连接支持 Audio Return Channel (ARC) 的电视

用 HDMI 缆线（另售）将支持 Audio Return Channel (ARC) 的电视连接到本机。

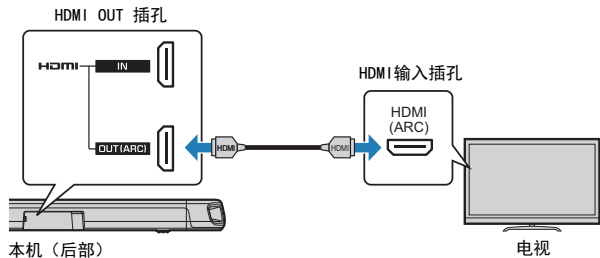

什么是 Audio Return Channel (ARC)?

为使本机播放电视的音频，通常必须通过音频缆线和 HDMI 缆线将电视连接到本机。但是，如果电视支持 Audio Return Channel (ARC)，可以通过 HDMI 缆线（将来自本机的视频信号输出到电视）将电视音频信号输入到本机。

注

- 将 HDMI 缆线连接到支持 Audio Return Channel 的插孔（带有“ARC”指示的插孔）。
- 启用本机的 HDMI 控制功能，激活 Audio Return Channel (ARC)。有关详情，请参见以下内容：
 - “配置 HDMI 控制功能”（第 31 页）
- 使用印有 HDMI 徽标的 19 针 HDMI 缆线。建议使用最大长度为 5 米的缆线，以防信号质量降低。
- 请使用高级高速 HDMI 缆线来播放 3D 和 4K 视频内容。
- 本机支持版本 2.2 的 HDCP（一种副本保护技术）。如要播放 4K 视频，请将本机连接到支持 HDCP 2.2 的电视上的 HDMI 输入插孔（兼容 HDCP 2.2）。
- 将支持 Audio Return Channel 的电视连接到本机时，电视输入插孔无法使用。

连接不支持 Audio Return Channel (ARC) 的电视

使用 HDMI 缆线（另售）和光纤数字缆线（随附）将电视连接到本机。

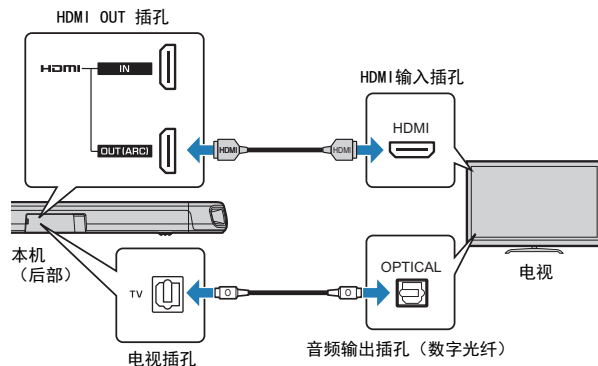

注

- 使用印有 HDMI 徽标的 19 针 HDMI 缆线。建议使用最大长度为 5 米的缆线，以防信号质量降低。
- 请使用高级高速 HDMI 缆线来播放 3D 和 4K 视频内容。
- 本机支持版本 2.2 的 HDCP（一种副本保护技术）。如要播放 4K 视频，请将本机连接到支持 HDCP 2.2 的电视上的 HDMI 输入插孔（兼容 HDCP 2.2）。
- 连接随附的光纤数字缆线时，请务必在连接插头前，先取下保护帽并检查插头的方向。
- 如果电视没有 OPTICAL 插孔，将电视上的音频输出插孔连接到本机的 ANALOG 输入插孔。有关详情，请参见以下内容：
 - “通过播放装置的模拟连接”（第 21 页）

3 连接播放装置

通过播放装置的 HDMI 连接

用 HDMI 线缆（另售）将 BD/DVD 播放器等播放装置连接到本机。最好用 HDMI 线缆连接带有 HDMI 输出插孔的播放装置。

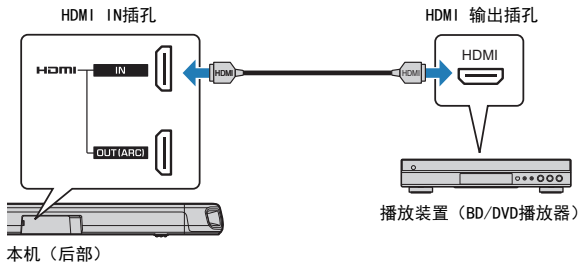

注

- 激活 HDMI 控制功能后，即使在本机关闭（HDMI 信号传送）时，也可以从电视输出来自于播放装置的视频和音频内容。有关详情，请参见以下内容：
 - “配置 HDMI 控制功能”（第 31 页）
- 使用印有 HDMI 徽标的 19 针 HDMI 线缆。建议使用最大长度为 5 米的线缆，以防信号质量降低。
- 请使用高级高速 HDMI 线缆来播放 3D 和 4K 视频内容。
- 本机支持版本 2.2 的 HDCP（一种副本保护技术）。如要播放 4K 视频，请将本机连接到支持 HDCP 2.2 的 BD/DVD 播放器上的 HDMI 输出插孔。

通过播放装置的模拟连接

利用 3.5 毫米立体声迷你插头线缆（随附）将没有光纤数字输出的游戏机或电视等播放装置连接到本机。

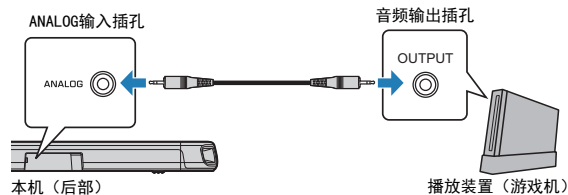

注意

- 如果可以在连接本机 ANALOG 输入插孔的装置上调整音量，请将此装置的音量设定为与连接本机 HDMI IN 插孔的其他装置相同，以防音量过大。

注

当连接视频装置时，请将视频装置的视频输出直接连接到电视的视频输入。

4 连接外部低音炮

连接外部低音炮

本机装有内置双低音炮；但如果您想增强低频声音效果，可以连接带有内置放大器的低音炮。

用 RCA 单声道缆线（另售）连接外部低音炮。

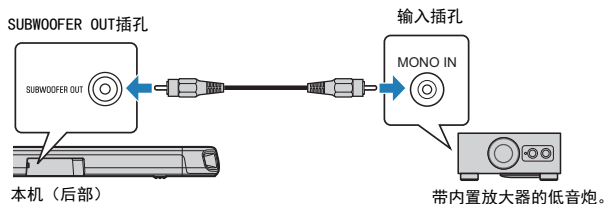

注

声音是从内置低音炮和外部低音炮输出的。

5 连接电源线

连接电源线

在完成所有连接之后，将随附的电源线连接到本机的电源输入(AC IN)插孔，然后再插入交流壁式电源插座。

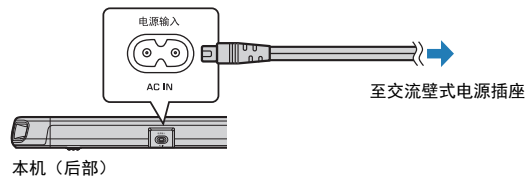

播放

基本操作

播放的基本步骤

播放音乐的基本步骤如下。

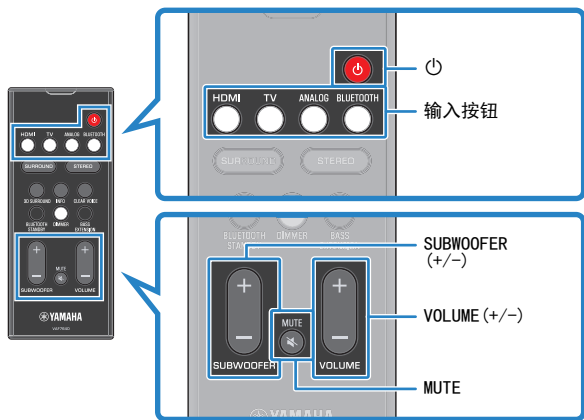

- 1 按 打开本机。
- 2 打开连接至本机的外部装置（如电视或 BD/DVD 播放机、游戏机）。

3 使用输入按钮选择要播放的输入源。

HDMI：来自于连接 HDMI IN 插孔的装置的声音

TV：电视音频

ANALOG：来自于连接 ANALOG 输入插孔的装置的声音

BLUETOOTH：来自于 Bluetooth 装置的声音

所选的输入源指示灯亮起。

示例

选择电视时



4 在步骤 3 中选择的外部装置上开始播放。

5 按 VOLUME (+/-) 调节音量。



从电视扬声器和本机输出音频时，请将电视静音。

6 根据个人喜好调整声音设置。

注

- 有关调整声音设置的详情，请参见以下内容：
 - “以 3D 环绕声播放”（第 25 页）
 - “以环绕声播放”（第 25 页）
 - “以 2 声道立体声播放”（第 25 页）
 - “清晰地播放人声（清晰音质）”（第 26 页）
 - “欣赏增强的低音声音（低音扩展）”（第 26 页）
- 有关播放存储在 Bluetooth 装置上的音乐文件的详情，请参见以下内容：
 - “欣赏存储在 Bluetooth® 装置上的音乐”（第 27 页）
- 若要静音，请按 MUTE。再按 MUTE 可取消静音。

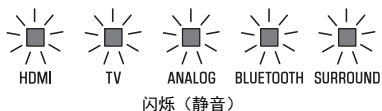

- 将输入到 HDMI IN 插孔的声音从电视输出时，即使按 VOLUME (+/-) 或 MUTE，音量也不会改变。
- 若要调整低音炮音量，请参见 SUBWOOFER (+/-)。可以分别调整低音炮音量和整体音量。



- 从与电视相连接的装置播放音频/视频时，选择电视作为本机的输入源，并在电视上选择带有输入选择器的播放装置。

欣赏喜爱的声音

以 3D 环绕声播放

根据输入源或个人喜好，按下 3D SURROUND 切换到 3D 环绕播放。
选中 3D 环绕播放时，DTS Virtual:X 从水平方向和不同高度的位置都能听到声音。

SURROUND 指示灯亮起蓝灯。



3D SURROUND



SURROUND
亮起（蓝色）

注

利用安装在支持 Bluetooth 功能的智能手机上的 HOME THEATER CONTROLLER 应用，可以选择电视节目、电影、音乐、体育或游戏环绕声模式。有关详情，请参见以下内容：

- “使用 HOME THEATER CONTROLLER 应用操作本机”（第 30 页）

以环绕声播放

根据输入源或个人喜好，按下 SURROUND 切换到环绕声播放。
SURROUND 指示灯亮起白色。



SURROUND
亮起（白色）

注

利用安装在支持 Bluetooth 功能的智能手机上的 HOME THEATER CONTROLLER 应用，可以选择电视节目、电影、音乐、体育或游戏环绕声模式。有关详情，请参见以下内容：

- “使用 HOME THEATER CONTROLLER 应用操作本机”（第 30 页）

以 2 声道立体声播放

按下 STEREO 切换到 2 声道立体声播放。可以用自己喜爱的声音模式欣赏播放源。

当启用立体声播放时，SURROUND 指示灯熄灭。



SURROUND
关

清晰地播放人声（清晰音质）

按下 CLEAR VOICE 打开清晰音质功能。可以清晰地播放电影和电视表演、或新闻和体育评论中的台词等人声。

再次按下按钮以禁用此功能。

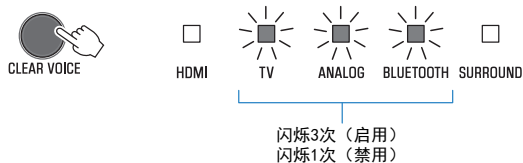

注

按下 INFO，确认是否已启用/禁用清晰音质功能。有关详情，请参见以下内容：

- “显示播放的音频信息”（第 30 页）

欣赏增强的低音声音（低音扩展）

按下 BASS EXTENSION 打开低音扩展功能。可以欣赏到强劲有力的低音和更有力的声音。

再次按下按钮以禁用此功能。

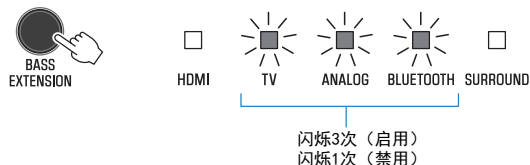

注

按下 INFO，确认是否已启用/禁用低音扩展功能。有关详情，请参见以下内容：

- “显示播放的音频信息”（第 30 页）

Bluetooth®装置的使用

欣赏存储在 Bluetooth®装置上的音乐

可以通过无线连接在本机上播放存储在智能手机、智能音箱或数字音乐播放器等 Bluetooth 装置上的音乐文件。

可以同时将本机连接到两个 Bluetooth 装置（无法用两种装置同时播放音乐）。

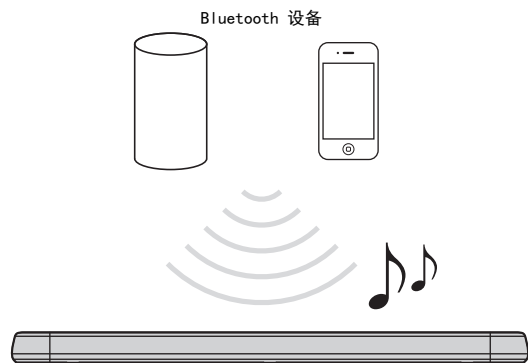

注

默认情况下启用 Bluetooth 待机功能。当 Bluetooth 装置在本机关闭的情况下连接到本机，本机将打开并立即准备好播放 Bluetooth 装置的声音。有关详情，请参见以下内容：

- “配置 Bluetooth 待机功能”（第 33 页）

1 按 BLUETOOTH 选择“Bluetooth”作为输入源。

本机上的 BLUETOOTH 指示灯闪烁。

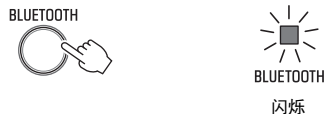

注

如果已事先连接 Bluetooth 装置，则按下 BLUETOOTH 时，本机将连接到您上次所用的播放装置。

2 在 Bluetooth 装置上启用 Bluetooth 功能。

Bluetooth 装置上出现 Bluetooth 装置列表。

3 选择列表中的“ATS-1080 Yamaha”（或“YamahaAV”）。

如果需要密钥 (PIN)，请输入“0000”。

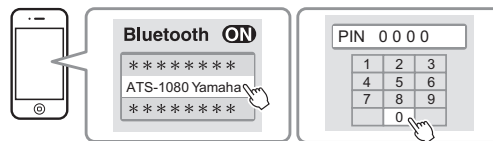

当 Bluetooth 装置与本机间建立连接时，Bluetooth 装置上会显示完成消息，本机上的 BLUETOOTH 指示灯亮起。



4 播放 Bluetooth 装置中的歌曲。

本机将开始播放 Bluetooth 装置的音频。

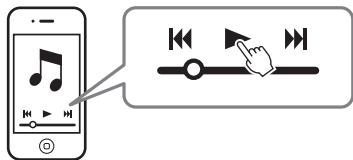

注

- 若要终止 Bluetooth 连接，请执行以下任一操作。
 - 关闭 Bluetooth 装置的 Bluetooth 功能。
 - 按住 BLUETOOTH 3 秒以上。
 - 使用本机上的输入按钮来选择除 Bluetooth 以外的输入源。
 - 关闭本机电源。
- 如果在本机的输入源为 BLUETOOTH 时终止 Bluetooth 连接，则 BLUETOOTH 指示灯闪烁，本机进入连接等待状态。
- 根据需要调整 Bluetooth 装置的音量大小。
- 执行 Bluetooth 连接操作，在 10m 的范围内将 Bluetooth 装置与本机连接。
- 有关详情，请参见 Bluetooth 装置随附的说明书。

将本机同时连接到两个 Bluetooth 装置 (多点连接)

本机可以同时连接到两个 Bluetooth 装置。
请按照以下说明，在 Bluetooth 装置间切换以进行播放。

- 1 将当前正在播放音频的 Bluetooth 装置停止播放。
- 2 在其他的 Bluetooth 装置上开始播放。

本机将开始播放来自其他 Bluetooth 装置的音频。

注

连接过去不曾与本机连接过的 Bluetooth 装置时，请断开当前与本机连接的 Bluetooth 装置，并连接新的 Bluetooth 装置。

使用电视遥控器操作本机（HDMI 控制）

HDMI 控制功能可以协调电视和本机的操作，可以使用电视遥控器操作本机。

当本机通过 HDMI 缆线连接到电视时，可以用电视遥控器执行以下操作。

可用电视遥控器控制的操作

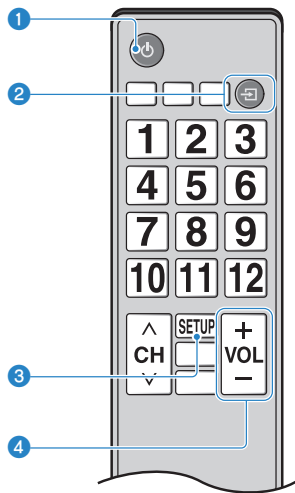

① 开/关

电视和本机同时开/关。

② 切换输入源

当电视的输入源切换时，本机的输入源也随之切换。

例如，在电视上选择电视节目时，本机的音频输入源被切换为 HDMI OUT (ARC)插孔，使用 ARC 功能或 TV 输入插孔。

此外，当 BD/DVD 播放机连接到本机上的 HDMI IN 插孔时，使用电视遥控器选择 BD/DVD 播放机时，本机的输入源切换为 HDMI。

③ 切换音频输出装置

可以将音频输出装置切换到电视或本机。

④ 调节音量

当电视的音频输出设为本机时，音量可以调节。

注

- 如果无法使用电视遥控器操作本机，请配置电视和本机的 HDMI 控制功能。有关详情，请参见以下内容：
 - “配置 HDMI 控制功能”（第 31 页）
- 输入源可以在本机关闭时切换（HDMI 信号通过）。
- 电视和本机上显示的音量可能不一致。

显示播放的音频信息

可由指示灯的状态确认播放的音频信号类型，是否启用或禁用 Dolby Pro Logic II，以及低音扩展和清晰音质设置。

1 按遥控器上的 INFO。

按 INFO 后，本机的指示灯将显示 3 秒钟的以下音频信息。

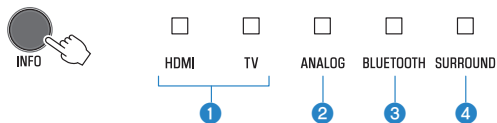

1 显示音频信号的类型。

HDMI 亮灯（白色）：Dolby Digital

HDMI 亮灯（红色）：DTS

电视亮灯（白色）：AAC

HDMI 和电视关闭：PCM/模拟输入/无输入

2 显示 Dolby Pro Logic II 已启用或禁用。用环绕声播放双声道立体声信号时自动启用 Dolby Pro Logic II。

亮灯：启用

关闭：禁用

3 显示低音扩展功能设置。

亮灯：启用

关闭：禁用

4 显示清晰音质功能设置。

亮灯：启用

关闭：禁用

使用 HOME THEATER CONTROLLER 应用操作本机

智能手机等智能设备中安装了免费 HOME THEATER CONTROLLER 应用时，可以使用智能设备来操作本机。除了基本操作之外，使用此 app 可以更精确地配置各种功能，包括环绕声模式选择和音质调节，而无需使用遥控器。

有关 HOME THEATER CONTROLLER app 的详情，请参阅 YAMAHA 网站上的产品信息。

配置

配置各种功能

改变指示灯的亮度（DIMMER）

改变本机上指示灯的亮度。

每次按 DIMMER 时，指示灯的亮度变化如下。

暗（默认设置）→关闭→亮→暗→…



指示灯在操作后会亮起，几秒钟后变为指定的亮度。

配置 HDMI 控制功能

启用或禁用本机的 HDMI 控制功能（链接功能）。此功能可以协调电视和本机的操作，可以使用电视遥控器操作本机。

默认情况下启用此功能。

1 关闭本机电源。

2 按住 HDMI 至少 3 秒。

HDMI 控制功能已启用或禁用，并且本机电源已打开。本机电源打开后，显示 HDMI 控制功能状态的指示灯会亮起几秒钟。



TV

亮灯（启用；默认）
关闭（禁用）

注

- 连接支持 Audio Return Channel (ARC) 的电视，或使用 HDMI 信号传送时启用 HDMI 控制功能。有关详情，请参见以下内容：
 - “连接支持 Audio Return Channel (ARC) 的电视”（第 20 页）
 - “使用电视遥控器操作本机（HDMI 控制）”（第 29 页）
- 如果不能使用电视遥控器操作本机，请确认本机的 HDMI 控制功能已启用，并且电视上的 HDMI 控制功能已启用。有关详情，请参见以下内容：
 - “无法使用电视遥控器操作本机”（第 37 页）
- 如果禁用 HDMI 控制功能，本机的功耗将降低。

配置 HDMI 音频输出

当 HDMI 控制功能被禁用时，选择要播放通过本机的 HDMI IN 插孔输入音频的装置。默认情况下，从本机输出 HDMI 音频。

设置

本机（默认）	从本机播放 HDMI 音频输入信号。
电视播放	从电视播放 HDMI 音频输入信号。

1 关闭本机电源。

2 按住 SURROUND 至少 3 秒。

在本机和电视之间切换 HDMI 音频输出，并打开本机电源。本机电源打开后，显示 HDMI 音频输出状态的指示灯会亮起几秒钟。

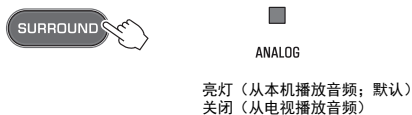

注

- 从电视播放 HDMI 音频输入信号时，不可在本机调节音量。使用电视遥控器调节音量。
- 有关 HDMI 控制功能的详情，请参见以下内容：
 - “配置 HDMI 控制功能”（第 31 页）
- 要在启用 HDMI 控制功能的状态下配置 HDMI 音频输出，选择连接到本机的电视机配置的音频输出装置。
- 输入到本机的 HDMI IN 插孔的 HDMI 视频信号总是从本机的 HDMI OUT (ARC)插孔输出。

设置自动待机功能

启用自动待机功能可以防止本机在不使用时继续运行。启用自动待机功能时，发生以下任一情况时，本机将自动关闭。

- 8 小时无操作
- 选择 Bluetooth 或 HDMI 作为输入源时，没有音频输入且 20 分钟无操作。

1 关闭本机电源。

2 触按 , 然后按本机上的 打开本机的电源。

启用或禁用自动待机功能。本机电源打开后，显示自动待机功能状态的指示灯会亮起几秒钟。

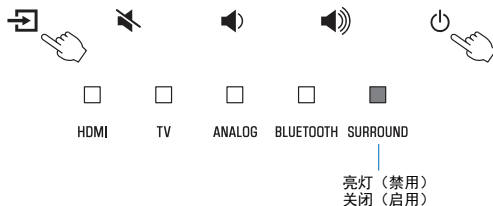

注

自动待机功能的默认设置因国家或地区而异。

- 英国、欧洲和韩国型号：启用
- 其他型号：禁用

启用/禁用触控面板控制（儿童锁定功能）

禁用触控面板控制，以防止儿童意外操作本机。触控面板控制被禁用时，只能通过遥控器或专用的免费“HOME THEATER CONTROLLER”应用。

进行操作。默认情况下启用此功能。

1 关闭本机电源。

2 按住 INFO 键至少 3 秒。

触控面板控制已启用或禁用，并且本机电源已打开。本机电源打开后，显示触控面板控制状态的指示灯会亮起几秒钟。



亮灯（启用；默认）
关闭（禁用）

配置 Bluetooth 待机功能

如果启用了 Bluetooth 待机功能，与 Bluetooth 装置进行 Bluetooth 连接时，将打开本机的电源，并准备从 Bluetooth 装置播放声音。默认情况下启用此功能。

按住 BLUETOOTH STANDBY 至少 3 秒，切换启用和禁用功能。

切换功能状态后，本机上显示 Bluetooth 待机功能状态的指示灯会亮起几秒钟。

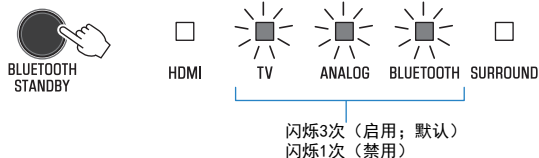

初始化本机

将本机的设置重置为出厂设置。

- 1 关闭本机电源。
- 2 触按本机上的  和  直到指示灯闪烁。

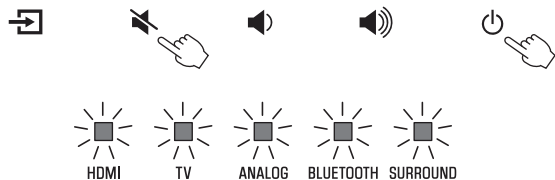

闪烁（初始化）

附录

常见问题（通用）

发生故障时，请先检查以下内容：

当本机工作不正常时，请参阅以下内容。

- 本机、电视和播放装置（如 BD/DVD 播放机）的电源线是否已牢固连接至交流壁式电源插座。
- 是否已打开本机、电视和播放装置（如 BD/DVD 播放机）。
- 每条电缆线的接头是否已牢固地插入每台装置的插孔中。

如果电源和缆线没有问题，请参阅以下内容：

- “常见问题（电源和系统功能）”（第 35 页）
- “常见问题（音频）”（第 37 页）
- “常见问题（Bluetooth®）”（第 39 页）

如果您遇到的问题未被列出，或给出的指导不起作用，请将本机关闭，断开电源线，并联络距离您最近的授权的 Yamaha 经销商或服务中心。

常见问题（电源和系统功能）

电源突然关闭

● 激活自动待机功能。

启用自动待机功能时，发生以下任一情况时，本机将自动关闭。
- 8 小时内未进行任何操作。

- 选择 BLUETOOTH 或 HDMI 作为输入源，但没有音频输入到本机，或本机超过 20 分钟无操作。

再次打开本机电源。如果不使用自动待机功能，则禁用该功能。有关详情，请参见以下内容：

- “设置自动待机功能”（第 32 页）

● 已激活保护电路。（HDMI 指示灯闪烁白色或红色。）

确认所有连接正确后，再次打开本机。如果电源仍频繁关闭，将电源线从交流壁式电源插座中拔下，并联络距离您最近的授权的 Yamaha 经销商或服务中心。

无法接通电源

● 已连续 3 次激活保护电路。（如果尝试在这种情况下打开电源，HDMI 指示灯会闪烁红色。）

为了保护产品，不要打开电源。将电源线从交流壁式电源插座中拔下，并联络距离您最近的授权的 Yamaha 经销商或服务中心。

从本机的触控面板无法执行操作。

● 触控面板控制被禁用。

启用触控面板控制。有关详情，请参见以下内容：

- “启用/禁用触控面板控制（儿童锁定功能）”（第 33 页）

尽管本机的电源是打开的，但所有的指示灯都亮起了（看起来像是关闭状态）

- **将本机配置为除本机运行状态下，指示灯不亮起或闪烁。**
按 DIMMER 选择所需的亮度。有关详情，请参见以下内容：
 - “改变指示灯的亮度（DIMMER）”（第 31 页）

本机不能正常工作

- **内部微电脑因外部电击（例如闪电或过量静电）或电源电压较低而突然停止。**
将电源线从交流壁式电源插座中拔下并再次插入。

本机自行打开

- **另一个 Bluetooth 装置正在附近运行。**
终止与本机的 Bluetooth 连接。有关详情，请参见以下内容：
 - “将本机同时连接到两个 Bluetooth 装置（多点连接）”（第 28 页）

电视机的 3D 眼镜不好用

- **本机挡住了电视的 3D 眼镜发射器。**
确认电视的 3D 眼镜发射器的位置，并重新摆放本机位置，使其不阻碍发射器。

电视屏幕上不显示 HDMI 视频

- **HDMI 线缆未正确连接。**
正确连接 HDMI 线缆。有关详情，请参见以下内容：
 - “连接支持 Audio Return Channel (ARC) 的电视”（第 20 页）
 - “连接不支持 Audio Return Channel (ARC) 的电视”（第 20 页）

本机被关闭时，播放装置的视频和/或音频未输出到电视机

- **HDMI 控制功能被禁用。**
启用 HDMI 控制功能。有关详情，请参见以下内容：
 - “配置 HDMI 控制功能”（第 31 页）

无法使用遥控器操作本机

- **本机超出了操作范围。**
请在操作范围内使用遥控器。有关详情，请参见以下内容：
 - “遥控器的操作范围”（第 14 页）
- **电池电力微弱。**
更换新电池。有关详情，请参见以下内容：
 - “更换遥控器的电池”（第 14 页）
- **本机的遥控器传感器暴露在阳光直射或强光照射下。**
调节光线角度或重新摆放本机。

无法使用电视遥控器操作电视机

- **本机挡住了电视的遥控器传感器。**
重新摆放本机，使其不妨碍电视机的遥控器传感器。

无法使用电视遥控器操作本机

● HDMI 控制功能不正常。

确认设置是否正确配置如下。

- 本机的 HDMI 控制功能已启用。
- 在电视上启用 HDMI 控制功能。
- 设置音频输出到电视机以外的任何选项。

如果不能使用电视机遥控器操作本机，即使在设置后也不能正确应用：

- 关掉本机和电视机，然后再将它们打开。
- 通过 HDMI 缆线断开连接到本机和外部装置的电源线。大约 30 秒钟后再插上电源。

● 电视机和 BD/DVD 播放机不是同一家制造商生产的。

我们建议使用同一制造商生产的电视机和 BD/DVD 播放机。

● 电视机不支持本机的功能。

即使电视机支持 HDMI 控制功能，某些功能也可能不可用。有关详情，请参阅电视随附的说明书。

常见问题（音频）

无声音

● 选择了其他输入源。

选择合适的输入源。有关详情，请参见以下内容：

- “播放的基本步骤”（第 23 页）

● 静音功能被激活。

取消静音功能。有关详情，请参见以下内容：

- “播放的基本步骤”（第 23 页）

● 音量太小了。

把音量调大。有关详情，请参见以下内容：

- “播放的基本步骤”（第 23 页）

● 本机的电源线没有正确连接。

确保本机的电源线牢牢地插入交流壁式电源插座中。有关详情，请参见以下内容：

- “连接电源线”（第 22 页）

● 连接播放装置上的输入插孔。

连接本机上的输入插孔和播放装置上的输出插孔。

● 输入了本机无法播放的信号。

将播放装置上的音频输出设置更改为 PCM、Dolby Digital 或 DTS。

● 配置本机使 HDMI 音频输入信号从电视输出。

配置本机使 HDMI 音频输入信号从本机输出。有关详情，请参见以下内容：

- “配置 HDMI 音频输出”（第 32 页）

- **HDMI 控制功能被禁用。**

当仅使用 HDMI 缆线连接支持 ARC (Audio Return Channel) 的电视时，启用 HDMI 控制功能。

为了从禁用 HDMI 控制功能的本机输出音频信号，通过光纤数字音频线将电视的音频输出插孔连接到本机的 TV 输入插孔（光纤数字）。

有关详情，请参见以下内容：

- “配置 HDMI 控制功能”（第 31 页）
- “连接不支持 Audio Return Channel (ARC) 的电视”（第 20 页）

- **启用 HDMI 控制的电视，声音被设置为从电视内置扬声器输出。**

使用电视的 HDMI 设置将音频输出设置为电视内置扬声器以外的任何选项。

低音炮没有声音

- **低音炮的音量太小。**

调高低音炮的音量。有关详情，请参见以下内容：

- “播放的基本步骤”（第 23 页）

- **播放源不包含低频信号。**

播放包含低频信号的声音源，并确认声音是从低音炮输出的。

本机打开时音量减小

- **自动音量调节功能被激活。**

为了防止音量过大，本机开机时自动将音量控制在一定的水平。根据需要调高音量。有关详情，请参见以下内容：

- “播放的基本步骤”（第 23 页）

没有环绕声效果

- **选择了立体声播放。**

选择环绕声播放或 3D 环绕声播放。有关详情，请参见以下内容：

- “以 3D 环绕声播放”（第 25 页）
- “以环绕声播放”（第 25 页）

- **音量太小了。**

把音量调大。有关详情，请参见以下内容：

- “播放的基本步骤”（第 23 页）

- **电视或播放装置被设置为仅输出 2 声道音频（如 PCM）。**

将电视或播放装置上的数字音频输出设置更改为 Bitstream。

- **声音也可以从电视内置扬声器中听到。**

把电视机音量调小。有关详情，请参见以下内容：

- “播放的基本步骤”（第 23 页）

- **收听位置离本机太近。**

收听位置应与本机保持一定距离。

可听见噪音

- **本机离另一个数字或高频装置太近。**

将这些装置远离本机。

常见问题（Bluetooth®）

本机不能连接到 Bluetooth® 装置

- **Bluetooth 未被选为输入源。**

选择 Bluetooth 作为输入源。有关详情，请参见以下内容：

 - “将本机同时连接到两个 Bluetooth 装置（多点连接）”（第 28 页）
- **本机距离 Bluetooth 装置太远了。**

将 Bluetooth 装置移至本机附近。
- **附近有可以发射电磁波（例如微波炉、无线装置等）的装置。**

不要在发射电磁波的装置附近使用本机。
- **正在使用的 Bluetooth 装置可能不支持 A2DP 配置文件。**

使用支持 A2DP 配置文件的 Bluetooth 装置。
- **Bluetooth 装置上登记的连接配置文件可能因某个原因而无法正常工作。**

删除 Bluetooth 装置上的连接配置文件，然后将 Bluetooth 装置连接到本机。
- **Bluetooth 适配器等装置的密钥不是“0000”。**

使用密钥为“0000”的 Bluetooth 装置。
- **本机已经连接到另一个 Bluetooth 装置。（使用从未连接到本机的 Bluetooth 装置。）**

终止当前的 Bluetooth 连接，然后连接到新装置。
- **本机已连接到两个 Bluetooth 装置。（使用曾连接到本机的 Bluetooth 装置。）**

终止一个 Bluetooth 连接，然后连接到新装置。

从 Bluetooth® 装置中听不到声音，或者声音断断续续

- **Bluetooth 装置的音量可能太小。**

调高 Bluetooth 装置的音量。
- **Bluetooth 未被选为输入源。**

选择 Bluetooth 作为输入源。有关详情，请参见以下内容：

 - “将本机同时连接到两个 Bluetooth 装置（多点连接）”（第 28 页）
- **未在 Bluetooth 装置上执行播放。**

在 Bluetooth 装置上执行播放。
- **Bluetooth 装置上的声音输出不能设置为本机。**

在 Bluetooth 装置上选择本机作为输出目的地。
- **与 Bluetooth 装置的连接已终止。**

再次连接 Bluetooth 装置。
- **本机可能离 Bluetooth 装置太远了。**

将 Bluetooth 装置移至本机附近。
- **附近有可以发射电磁波（例如微波炉、无线装置等）的装置。**

不要在发射电磁波的装置附近使用本机。
- **正在播放来自另一个 Bluetooth 装置的音频。**

将当前正在播放音频的 Bluetooth 装置停止播放，并在其他 Bluetooth 装置上开始播放。

规格

规格

本机的规格如下。

放大器部分

最大额定输出功率

- 前左/右 30 W × 2 声道
- 低音炮 60 W

音箱部分

前左/右

- 类型 声悬浮式
(非磁性屏蔽)
- 驱动器 5.5 cm cone × 2
- 频率响应 160 Hz~20 kHz
- 阻抗 6 Ω

高音音箱

- 驱动器 25 mm dome × 2
- 频率响应 4 kHz~23 kHz
- 阻抗 6 Ω

低音炮

- 类型 低音反射式
(非磁性屏蔽)
- 驱动器 7.5 cm cone × 2
- 频率响应 60 Hz~160 Hz
- 阻抗 3 Ω (6 Ω × 2)

解码器

支持的音频信号	PCM (最多 5.1 声道) 杜比数字 (最多 5.1 声道) DTS 数字环绕声 (最多 5.1 声道)
---------	--

输入插孔

HDMI	1 (HDMI IN)
数字 (光纤)	1 (TV)
模拟 (3.5mm 立体声迷你)	1 (ANALOG)

输出插孔

HDMI	1 (HDMI OUT (ARC))
模拟 (RCA/单声道)	1 (SUBWOOFER OUT)

其他插孔

USB	1 (UPDATE ONLY)
-----	-----------------

Bluetooth

Bluetooth 版本	版本 5.0
支持的配置文件	A2DP
支持的代码	SBC、MPEG-4 AAC

Bluetooth 级别	Bluetooth 2 级
范围（视线）	约 10 m
支持的内容保护法	SCMS-T
[英国和欧洲型号]	
• 广播频率（工作频率）	2402 MHz~2480 MHz
• 最大输出功率（EIRP）	20 dBm（100 mW）

一般

电源	
• [美国和加拿大型号]	AC 120 V, 60 Hz
• [澳大利亚型号]	AC 240 V, 50/60 Hz
• [欧洲、中南美洲和亚洲型号]	AC 110~240 V, 50/60 Hz
• [英国型号]	AC 230 V, 50 Hz
• [台湾型号]	AC 110 V, 60 Hz
• [中国型号]	AC 220 V, 50 Hz
• [韩国型号]	AC 220 V, 60 Hz
功耗	27 W
待机功耗	
• [美国、加拿大和台湾型号]	
- HDMI 控制 关	0.3 W
- HDMI 控制 开	1.2 W
• [英国和欧洲型号以及其他型号]	
- HDMI 控制 关	0.4 W
- HDMI 控制 开	1.2 W

尺寸（宽 x 高 x 深）	
• 将本机安装到电视机前等。	890 × 53 × 131 mm
• 将本机安装到墙上，带垫片	890 × 131 × 62 mm
重量	3.2 kg

注

本使用说明书的内容为出版时最新的技术规格。请至 Yamaha 网站下载最新版本的使用说明书。

支持的 HDMI 音频和视频格式

本机可以使用以下 HDMI 音频和视频格式。

音频信号

音频信号类型	音频信号格式	兼容的媒体
2 声道线性 PCM	2 声道, 32~192 kHz, 16/20/24 比特	CD、DVD 视频、DVD 音频等。
多声道线性 PCM	6 声道, 32~192kHz, 16/20/24 比特	DVD-Audio、Blu-ray disc、HD DVD 等。
比特流	Dolby Digital、DTS	DVD-Video 等

视频信号

本机与以下视频信号兼容。

- Deep Color
- x.v.Color
- 3D 视频信号
- 高动态范围（HDR）视频
 - HDR10
 - HLG

本机与以下分辨率兼容。

- VGA
- 480i/60 Hz

- 480p/60 Hz
- 576i/50 Hz
- 576p/50 Hz
- 720p/60 Hz、50 Hz
- 1080i/60 Hz、50 Hz
- 1080p/60 Hz、50 Hz、30 Hz、25 Hz、24 Hz
- 4K/60Hz、50Hz、30 Hz、25 Hz、24 Hz

注

- 请参阅播放装置随附的说明书，并对装置进行正确设置。
- 当播放 CPPM 拷贝保护的 DVD 音频时，根据 DVD 播放机类型的不同，视频和音频信号也许不能输出。
- 本机与非 HDCP 兼容的 HDMI 或 DVI 装置不兼容。请参阅支持 HDCP 的 HDMI 或 DVI 装置随附的说明书。
- 若要在本机上解码音频比特流信号，应当设置输入源装置，以便该装置直接输出比特流音频信号（而不是在该装置上解码比特流信号）。详情请参阅装置随附的说明书。
- 发送的视频信号的分辨率根据连接到本机的电视的规格而变化。
- 本使用说明书的内容为出版时最新的技术规格。请至 Yamaha 网站下载最新版本的使用说明书。

支持的数字音频格式

本机可以使用的数字音频格式如下。

光纤

音频信号类型	音频信号格式	兼容的媒体
2 声道线性 PCM	2 声道，32~96 kHz，16/20/24 比特	CD、DVD 视频、DVD 音频等。
比特流	Dolby Digital、DTS	DVD-Video 等

HDMI (ARC)

音频信号类型	音频信号格式	兼容的媒体
2 声道线性 PCM	2 声道，32~96 kHz，16/20/24 比特	电视
比特流	Dolby Digital、DTS	电视

注

本使用说明书的内容为出版时最新的技术规格。请至 Yamaha 网站下载最新版本的使用说明书。

具备资质的承包商或经销人员的信息

将本机安装到墙上

将本机安装到墙上，让触控面板朝前。

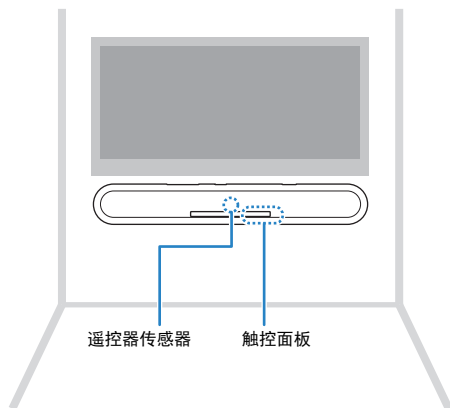

注意

- 为了防止本机掉落，随附了墙面安装模板（石膏板）。
- 一定要使用螺钉（另售）支撑安装的重量。如使用除了指定螺钉以外的夹子，如短螺钉、钉子和双面胶带，可能会导致装置掉落。
- 把缆线固定到位使其不会松动。如果你的脚或手不小心被松弛的缆线勾住，本机可能会掉落。
- 不要倚在本机上或过度用力在本机顶部施压。否则，可能导致本机掉落。
- 安装后检查本机是否已固定牢靠。Yamaha 对因安装不当导致的任何事故概不负责。

1 将安装模板安装到墙上并标记螺钉孔。

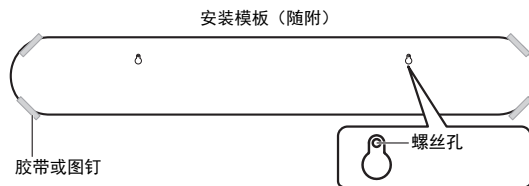

2 从墙上拆下安装模板，然后在墙上标出的点上安装螺钉（另售）。

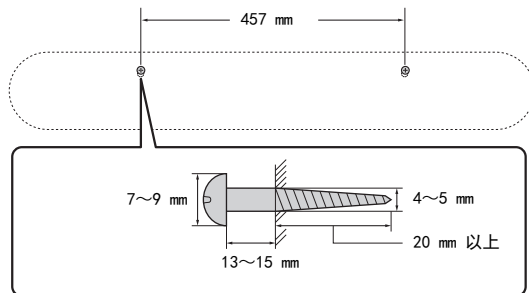

- 3** 从垫片上剥下垫纸（随附），并将粘合面粘贴到本机的底部。

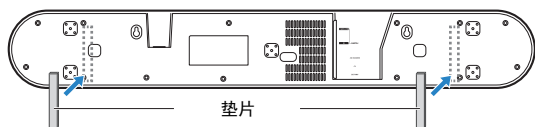

- 4** 把本机挂在螺钉上。

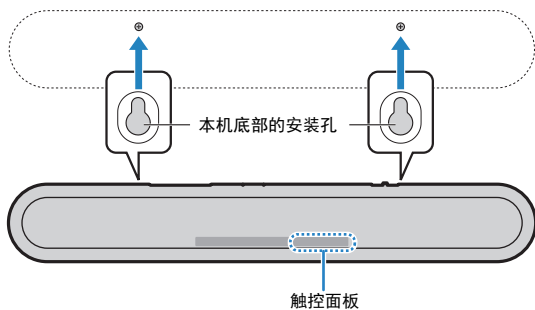

雅马哈乐器音响（中国）投资有限公司

上海市静安区新闻路 1818 号云和大厦 2 楼

客户服务热线：400-051-7700

公司网址：http://www.yamaha.com.cn

制造商：标华丰企业有限公司

制造商地址：香港干诺道中 77 号标华丰集团大厦 27 楼

进口商：雅马哈乐器音响（中国）投资有限公司

进口商地址：上海市静安区新闻路 1818 号云和大厦 2 楼

原产地：中国

为便于您理解使用说明书的内容，本公司已经依据国家的相关标准尽可能的将其中的英文表述部分翻译成中文。但是，由于专业性、通用性及特殊性，仍有部分内容仅以原文形式予以记载。

Yamaha Global Site
<http://www.yamaha.com/>

Yamaha Downloads
<http://download.yamaha.com/>

Manual Development Group
© 2018 Yamaha Corporation

2018 年 4 月 改版 ODNV-B0
Printed in China

AV17-0073